

15 JAHRE
GARANTIE

3D FRONTEN

KATALOG Mai 2024



Sehr geehrter Kunde!

Wie gewohnt präsentieren wir Ihnen auch in diesem Jahr unseren aktuellen Katalog, mit der umfangreichen Beptum Produktpalette.

Schauen Sie sich unsere neuen Fronten, Fräsungen, Dekorfarben und noch viel mehr an und stellen Sie sich vor, wie Sie mit kleinen Veränderungen große Wirkungen erzielen können. Zudem haben wir unsere Garantie auf 10 Jahre erweitert und bieten Ihnen damit eine Sicherheit, die in der Möbelindustrie seines gleichen sucht.

Entdecken Sie unser Sortiment neu, jetzt auch mit Aufmaß und Montage-service. Wir wünschen Ihnen dabei viel Vergnügen!

Ihr Beptum Team



3D-FRONTEN

Übersicht der Formen, Fräsungen, Dekorfarben, einschließlich der technischen Informationen.

Seite 1–57



Beptum

Küchenfronten



AUFMAß UND MONTAGE

Seit 2019 bieten wir einen Aufmaß und Montage-service an. Lehnen Sie sich zurück und lassen die Profis Ihre Fronten ausmessen und montieren.

Seite 56

3D-FRONTEN



<i>Frontenübersicht</i>	3-5
<i>Farbübersicht</i>	6-9
<i>Frontendetails</i>	10-44
<i>Folien/Abdeckplatten</i>	45
<i>Rückseiten</i>	46
<i>Tischplatten</i>	47
<i>Licht- Sockelleisten</i>	48
<i>Kranzleisten</i>	49
<i>Pilaster</i>	50
<i>Glaseinsätze</i>	51
<i>Rahmenfräsungen</i>	52-53
<i>Technische Eigenschaften</i>	54
<i>Pflegehinweise</i>	55
<i>Aufmaß und Montage</i>	56
<i>Garantie</i>	57

UNSERE VIELFALT

in Form und Farbe

Beptum Möbelfronten sind durch ihre Vielfalt gekennzeichnet. Nahezu jedes Modell ist in allen angebotenen Farben lieferbar. Küchen, Bäder, Wohnzimmer, Büros, Schlafzimmer und vieles mehr. Für jeden Einsatz das perfekte Design und die richtige Qualität.

Qualitätsarbeit bedeutet für uns nicht allein die Beständigkeit unserer Produkte, auch ein umfassender Service, Zuverlässigkeit, Flexibilität, kurze Lieferzeiten und ein faires Preis-Leistungs-Verhältnis gehören zu einem ausgezeichneten Standardangebot. Deshalb sorgen unablässige Materialforschung und die Entwicklung neuer Designs dafür, dass unsere Produkte den modernsten Einrichtungstrends gerecht werden. Auf diese Weise gehört Beptum auch in Zukunft zu den Vorreitern der Einrichtungsbranche.

„Die Bedürfnisse und Erwartungen unserer Kunden vorausschauend zu erkennen, sie zu verstehen und zufriedenzustellen bestimmt unser Handeln“

BESTE QUALITÄT

zum besten Preis

Forschung, stetige Weiterentwicklung und fortwährende Schulungen sind der Grundstein für den innovativen Geist des Unternehmens. Entsprechend den Kundenanforderungen ist Beptum bemüht, ständig neue Designs und Materialien, die den modernsten internationalen Einrichtungstrends gerecht werden, zu entwickeln. Dabei gelangt es uns immer, die Erwartungen unserer Kunden zu übertreffen.

Aufwendige Qualitätskontrollen jeder einzelnen Front und eine elektronische Überwachung des gesamten Produktionsprozesses garantieren Ihnen eine ausgezeichnete Qualität der Produkte.

Qualität ist die treibende Kraft von Beptum. In unserem internen Labor werden die hochwertigen Rohmaterialien strengen Wareneingangsprüfungen unterzogen. Jede produzierte Front erfährt eine effiziente Endkontrolle.

10 JAHRE GARANTIE

aus Überzeugung

Die hochmoderne Verfahrensweise sowie der technisch perfekte Produktionsprozess erzeugen Spitzenprodukte, die durch extreme Belastbarkeit und lange Lebensdauer überzeugen. Deshalb ist es für Beptum ein Leichtes, auf jedes seiner Produkte 10 Jahre Garantie zu geben.

MAßANFERTIGUNG

ohne Aufpreis

Der moderne Maschinenpark von Beptum zeichnet sich durch besondere Flexibilität aus und ermöglicht die individuelle Fertigung der Produkte nach Ihren gewünschten Maßen, und zwar ohne Aufpreis.

SERVICE

bei uns ist der Kunde ist König

Als kundenorientiertes Unternehmen legen wir größten Wert auf individuelle Beratung. Besonders wichtig ist für uns der direkte Draht zum Kunden. Unser Ziel ist es, jedem Kundenwunsch gerecht zu werden.

Übersicht 3D-Fronten



FRONT **B02**
Seite 10



FRONT **B03**
Seite 10



FRONT **B04**
Seite 11



FRONT **B07**
Seite 11



FRONT **B08-K**
Seite 12



FRONT **B12-K**
Seite 12



FRONT **B16-K**
Seite 13



FRONT **B17**
Seite 13



FRONT **B21**
Seite 14



FRONT **B22**
Seite 14



FRONT **B23**
Seite 15



FRONT **B24**
Seite 15



FRONT **B25**
Seite 16



FRONT **B26**
Seite 16



FRONT **B27**
Seite 17



FRONT **B28**
Seite 17



FRONT **B29**
Seite 18



FRONT **B30**
Seite 18



FRONT **B31**
Seite 19



FRONT **B32**
Seite 19



FRONT **B33**
Seite 20



FRONT **B34**
Seite 20



FRONT **B35**
Seite 21



FRONT **B36**
Seite 21

Übersicht 3D-Fronten



FRONT **B37**
Seite 22



FRONT **B38**
Seite 22



FRONT **B39**
Seite 23



FRONT **B40**
Seite 23



FRONT **B41**
Seite 24



FRONT **B42**
Seite 24



FRONT **B43**
Seite 25



FRONT **B44**
Seite 25



FRONT **B45**
Seite 26



FRONT **B46**
Seite 26



FRONT **B47**
Seite 27



FRONT **B48**
Seite 27



FRONT **B49-L**
Seite 28



FRONT **B49-R**
Seite 28



FRONT **B50**
Seite 29



FRONT **B51**
Seite 29



FRONT **B52**
Seite 30



FRONT **B53**
Seite 30



FRONT **B54**
Seite 31



FRONT **B55**
Seite 31



FRONT **B56**
Seite 32



FRONT **B57-O**
Seite 32



FRONT **B58-O**
Seite 33



FRONT **B59-LU**
Seite 33

Übersicht 3D-Fronten



FRONT **B60**
Seite 34



FRONT **B61**
Seite 34



FRONT **B62-M**
Seite 35



FRONT **B62-L**
Seite 35



FRONT **B63-M**
Seite 36



FRONT **B63-L**
Seite 36



FRONT **B64-M**
Seite 37



FRONT **B64-L**
Seite 37



FRONT **B65-M**
Seite 38



FRONT **B65-L**
Seite 38



FRONT **B66-M**
Seite 39



FRONT **B66-L**
Seite 39



FRONT **B67-M**
Seite 40



FRONT **B67-L**
Seite 40



FRONT **B68**
Seite 41



FRONT **B69**
Seite 41



FRONT **B70**
Seite 42



FRONT **B71-OM**
Seite 42



FRONT **B72-OM**
Seite 43



FRONT **B73-OM**
Seite 43



FRONT **B74-O**
Seite 44



FRONT **B75-O**
Seite 44

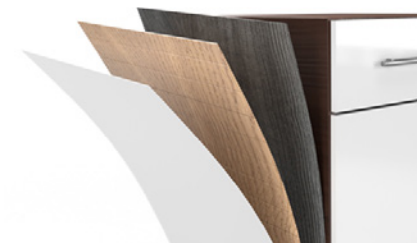

FOLIEN & ABDECKPLATTEN **AP8/AP18/AP30**
Seite 45

ÜBERSICHT FARBEN



022 - EICHE WINDY



025-1 - BUCHE CASHMERE

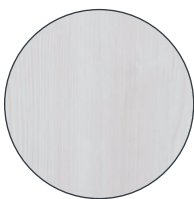

044 - LATTE AVOLA



045 - OAK LIGHT

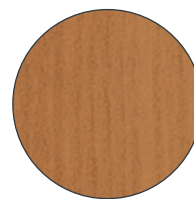

049 - ERLE DUNKEL



050 - EICHE HELL



051 - EICHE RIBBECK



211 - WINCHESTER EICHE



216 - AKAZIE



224 - EICHE SAHARA



226 - NUSSBAUM SNOW



228 - WINTERKIEFER



232 - MAGNOLIENBAUM WEIß



233 - MAGNOLIENBAUM CREME



241 - EICHE GOBI



242 - EICHE MOJAVE



244 - KIEFER LIGHTWOOD



245 - BETON GREY LIGHT



246 - BETON GREY DARK

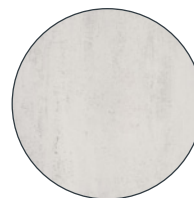

247 - TEXTIL WEIß

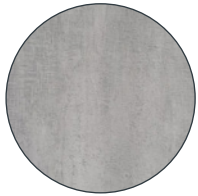

248 - TEXTIL GRAU



249 - TEXTIL OCKER



250 - NUSSBAUM DUNKEL

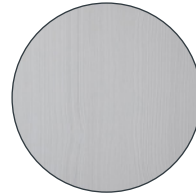

251 - MAGNOLIE HELLGRAU



260 - BETON WEIß



261 - EICHE SAND

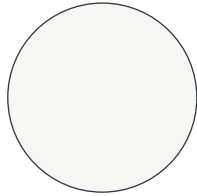

304 - PERLWEIß UNI 1

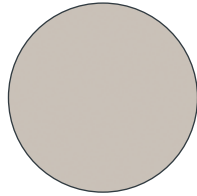

328 - KIESELGRAU

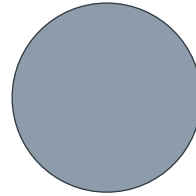

330 - DELFINGRAU

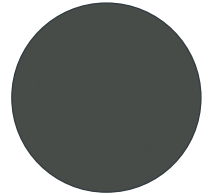

332 - ANTHRAZIT
MATT

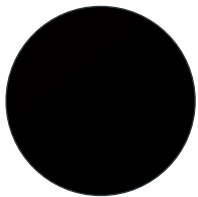

505 - SCHWARZ
HOCHGLANZ

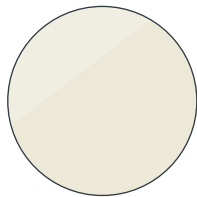

510 - ELFENBEIN
HOCHGLANZ

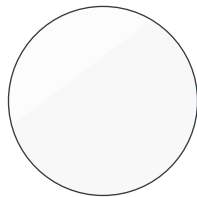

511 - WEIß
HOCHGLANZ

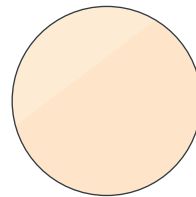

512 - VANILLE
HOCHGLANZ

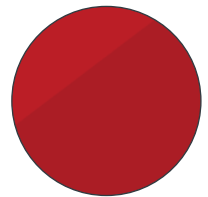

516 - MARANELLO ROT
HOCHGLANZ

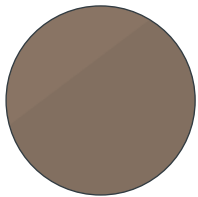

518 - CAPPUCCINO
HOCHGLANZ

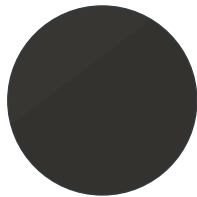

522 - GRAU
HOCHGLANZ

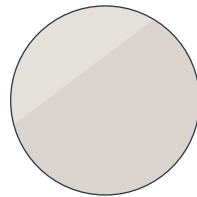

534 - KIESELGRAU
HOCHGLANZ

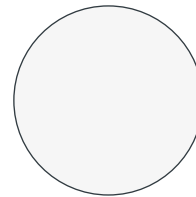

535 - WEIß
SUPERMATT

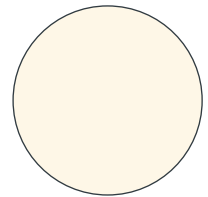

536 - MAGNOLIA
SUPERMATT

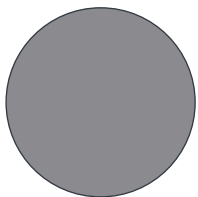

538 - GRAU
SUPERMATT

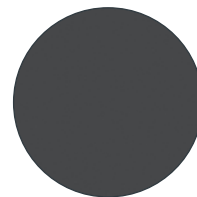

539 - SCHWARZ
SUPERMATT

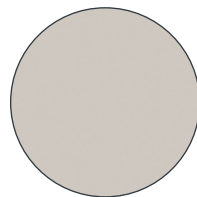

540 - KASCHMIR
SUPERMATT

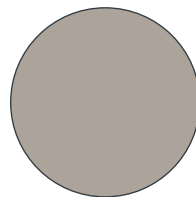

541 - STEINGRAU
SUPERMATT

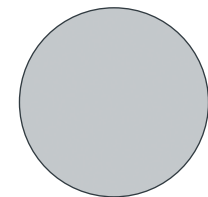

542 - PERLENGRAU
SUPERMATT

ÜBERSICHT FARBEN

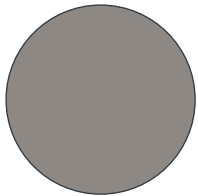

543 - NOUGAT
SUPERMATT



544 - EICHE BERNSTEIN



545 - KASTANIE HELL

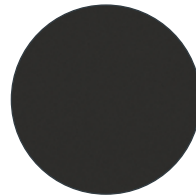

546 - ULTRASCHWARZ



547 - ULTRA PERLMUT



548 - ULTRA BETONGRAFIT



605 - PORTUNA WEIß 1

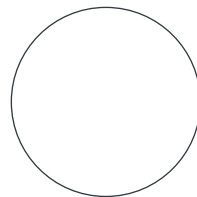

725 - WEIß
MATT

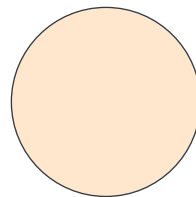

726 - MAGNOLIA
MATT

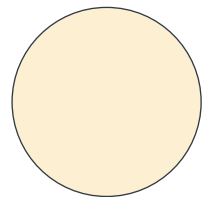

549 - VANILLE HELL

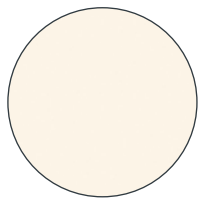

550 - JASMIN



551 - FLANELL SCHNEEWEISS



552 - FLANELL BLAU



553 - WOTAN EICHE



554 - EICHE RIBBECK GRAU



555 - JUSTUS EICHE



556 - EICHE FLAGSTAFF



557 - EICHE GRANDSON



558 - FRANZÖSISCHE
GRAUE EICHE

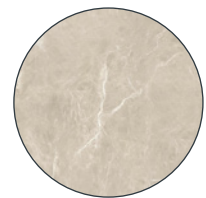

559 - MARMOR HELL

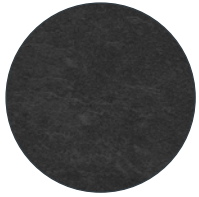

560 - SCHIEFER

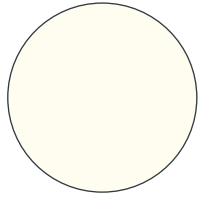

561 - WEISSGRAU ULTRA

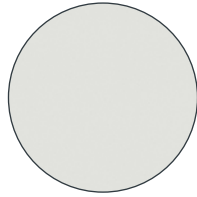

562 - ASCHGRAU ULTRA

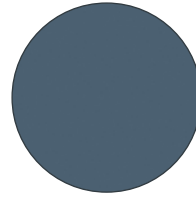

563 - PARISERBLAU MATT

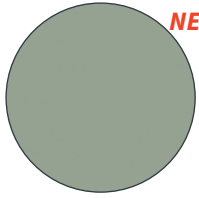

564 - SCHILFGRÜN MATT

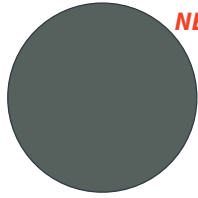

565 - GRÜN SUPERMATT

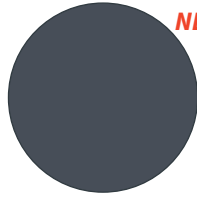

566 - DUNKELBLAU
SUPERMATT

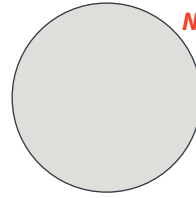

567 - ANGORAGRAU
SUPERMATT

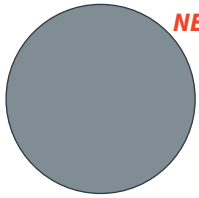

568 - DENKMALGRAU
SUPERMATT

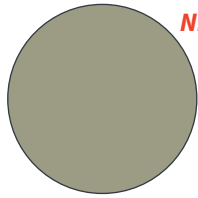

569 - FLECHTEN-
GRÜN SUPERMATT

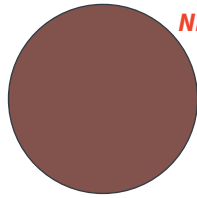

570 - TOSKANAROT SUPERMATT



606 - CALVADOS 2



607 - KERAMIK SALAZAR

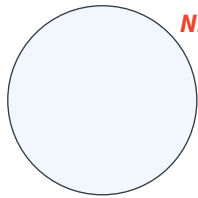

608 - WEISS ULTRA

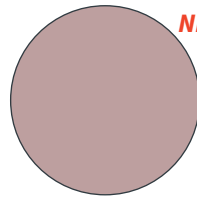

609 - HELLROSA ULTRA

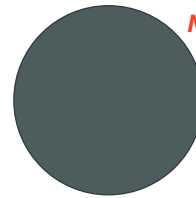

610 - DUNKELGRÜN ULTRA

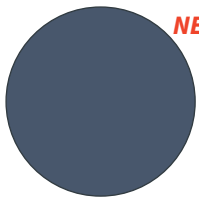

611 - BLAU ULTRA

Achtung: Die Hochglanzfarben können nur mit folgenden Fronten kombiniert werden:
B02, B03, B04, B17, B21, B22, B28, B45, B46, B53, B54, B58, B59, B61, B71, B72, B75.





MDF	Varianten	Farbe auf dem Bild	Mögliche Farben Seite 6-9	Standard Rückseite
18 mm	Voll Glas	511 WEIS HOCHGLANZ	Front B02 kann mit allen Farben der Kategorie „3D-Fronten“ kombiniert werden.	RS-1 Weiß oder siehe Übersicht Frontenrückseiten“, Seite 46

Schubladen Minimalmaße BxH	Tür	Fronten Minimalmaße Breite x Höhe		Profil der Fräsung
Außenfräsung 90 mm x 48 mm	Außenfräsung 48 mm x 90 mm	Frontfräsung 48 mm x 90 mm	Glas 246 mm x 246 mm	Außen/Schublade/Front Rahmen für Glas 60 50 18.5
Schubladenfräsung 90 mm x 48 mm				



MDF	Varianten	Farbe auf dem Bild	Mögliche Farben Seite 6-9	Standard Rückseite
18 mm	Voll Glas	237 EICHE RETRO DUNKEL	Front B03 kann mit allen Farben der Kategorie „3D-Fronten“ kombiniert werden.	RS-1 Weiß oder siehe Übersicht Frontenrückseiten“, Seite 46











Schubladen Minimalmaße BxH	Tür	Fronten Minimalmaße Breite x Höhe		Profil der Fräsung
Außenfräsung 90 mm x 48 mm	Außenfräsung 48 mm x 90 mm	Frontfräsung 48 mm x 90 mm	Glas 246 mm x 246 mm	Außen/Schublade/Front Rahmen für Glas 60 50 18.5
Schubladenfräsung 90 mm x 48 mm				

MDF	Varianten	Farbe auf dem Bild	Mögliche Farben Seite 6-9	Standard Rückseite
18 mm	Voll Glas Gitter	044 LATTE AVOLA	Front B04 kann mit allen Farben der Kategorie „3D-Fronten“ kombiniert werden.	RS-1 Weiß oder siehe Übersicht Frontenrückseiten“, Seite 46

Schubladen Minimalmaße BxH	Tür	Fronten Minimalmaße Breite x Höhe		Profil der Fräsung
Außenfräsung  90 mm x 48 mm	Außenfräsung  48 mm x 90 mm	Frontfräsung  48 mm x 90 mm	Glas  246 mm x 246 mm	Außen/Schublade/Front  Rahmen für Glas und Gitter 
Schubladenfräsung  90 mm x 48 mm			Gitter  296 mm x 318 mm 695 mm (4 6 Fenster)	

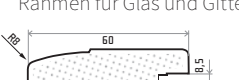

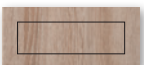
MDF	Varianten	Farbe auf dem Bild	Mögliche Farben Seite 6-9	Standard Rückseite
18 mm	Voll Glas Gitter	045 OAK LIGHT	Front B07 ist, ausgenommen die Hochglanzfarben, mit allen Farben der Kategorie „3D-Fronten“ kombinierbar.	RS-1 Weiß oder siehe Übersicht Frontenrückseiten“, Seite 46

Schubladen Minimalmaße BxH	Tür	Fronten Minimalmaße Breite x Höhe		Profil der Fräsung
Außenfräsung  90 mm x 48 mm	Außenfräsung  48 mm x 90 mm	Frontfräsung  125 mm x 106 mm	Glas  246 mm x 246 mm	Außenfräsung  Front/Schublade  Rahmen für Glas und Gitter 
Schubladenfräsung  90 mm x 48 mm  ab 125 mm x 106 mm			Gitter  296 mm x 318 mm 695 mm (4 6 Fenster)	





Front B08K

MDF	Varianten	Farbe auf dem Bild	Mögliche Farben Seite 6-9	Standard Rückseite
21 mm	Voll Glas Gitter	241 EICHE GOBI	Front B08K ist, ausgenommen die Hochglanzfarben, mit allen Farben der Kategorie „3D-Fronten“ kombinierbar.	RS-1 Weiß oder siehe Übersicht Fronten-rückseiten“, Seite 46

Schubladen Minimalmaße BxH	Tür	Fronten Minimalmaße Breite x Höhe		Profil der Fräsung
Außenfräsung 90 mm x 48 mm	Außenfräsung 48 mm x 90 mm	Frontfräsung 170 mm x 175 mm	Glas 246 mm x 246 mm	Außenfräsung 3
Schubladenfräsung 90 mm x 48 mm			Gitter 296 mm x 318 mm 695 mm (4 6 Fenster)	Schubladenfräsung 62,5 3
 B08K-S ab 170 mm x 48 mm				Frontfräsung 64
 ab 170 mm x 175 mm				Rahmen für Glas 64 50



Front B12K

MDF	Varianten	Farbe auf dem Bild	Mögliche Farben Seite 6-9	Standard Rückseite
21 mm	Voll Glas Gitter	544 EICHE BERNSTEINL	Front B12K ist, ausgenommen die Hochglanzfarben, mit allen Farben der Kategorie „3D-Fronten“ kombinierbar.	RS-1 Weiß oder siehe Übersicht Fronten-rückseiten“, Seite 46

Schubladen Minimalmaße BxH	Tür	Fronten Minimalmaße Breite x Höhe		Profil der Fräsung
Außenfräsung 90 mm x 48 mm	Außenfräsung 48 mm x 90 mm	Frontfräsung 170 mm x 180 mm	Glas 246 mm x 246 mm	Außenfräsung 3
Schubladenfräsung 90 mm x 48 mm			Gitter 296 mm x 318 mm 695 mm (4 6 Fenster)	Schubladenfräsung 71 3
 B12K-S ab 170 mm x 48 mm				Frontfräsung 71 3 50
 ab 170 mm x 180 mm				Rahmen für Glas 73 50

MDF	Varianten	Farbe auf dem Bild	Mögliche Farben Seite 6-9	Standard Rückseite
21 mm	Voll Glas Gitter	328 KIESELGRAU	Front B16K ist, ausgenommen die Hochglanzfarben, mit allen Farben der Kategorie „3D-Fronten“ kombinierbar.	RS-1 Weiß oder siehe Übersicht Fronten-rückseiten“, Seite 46

Schubladen Minimalmaße BxH	Tür	Fronten Minimalmaße Breite x Höhe		Profil der Fräsung
Außenfräsung  90 mm x 48 mm	Außenfräsung  48 mm x 90 mm	Frontfräsung  170 mm x 175 mm	Glas  246 mm x 246 mm	Außenfräsung  3
Schubladenfräsung  90 mm x 48 mm			Gitter  295 mm x 318 mm 695 mm (4 6 Fenster)	Front/Schublade  65
 ab 170 mm x 175 mm				Rahmen für Glas und Gitter  65 50

MDF	Varianten	Farbe auf dem Bild	Mögliche Farben Seite 6-9	Standard Rückseite
18 mm	Voll Glas	051 EICHE RIBBECK	Front B17 kann mit allen Farben der Kategorie „3D-Fronten“ kombiniert werden.	RS-1 Weiß oder siehe Übersicht Fronten-rückseiten“, Seite 46









Schubladen Minimalmaße BxH	Tür	Fronten Minimalmaße Breite x Höhe		Profil der Fräsung
Außenfräsung  90 mm x 48 mm	Außenfräsung  48 mm x 90 mm	Frontfräsung  48 mm x 90 mm	Glas  246 mm x 246 mm	Außen/Schublade/Front  3
Schubladenfräsung  90 mm x 48 mm				Rahmen für Glas  60 50



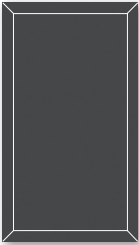

Front B21

MDF	Varianten	Farbe auf dem Bild	Mögliche Farben Seite 6-9	Standard Rückseite
18 mm	Voll Glas Gitter	539 SCHWARZ SUPERMATT	Front B21 kann mit allen Farben der Kategorie „3D-Fronten“ kombiniert werden.	RS-1 Weiß oder siehe Übersicht Frontenrückseiten“, Seite 46

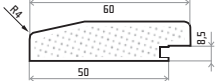
Schubladen Minimalmaße BxH	Tür	Fronten Minimalmaße Breite x Höhe		Profil der Fräsung
Außenfräsung  90 mm x 48 mm	Außenfräsung  48 mm x 90 mm	Frontfräsung  60 mm x 90 mm	Glas  246 mm x 246 mm	Außenfräsung 
Schubladenfräsung  90 mm x 48 mm  ab 90 mm x 60 mm			Gitter  296 mm x 318 mm 695 mm (4 6 Fenster)	Front/Schublade 
				Rahmen für Glas und Gitter 











Front B22

MDF	Varianten	Farbe auf dem Bild	Mögliche Farben Seite 6-9	Standard Rückseite
18 mm	Voll Glas Gitter	510 ELFENBEIN HOCHGLANZ	Front B22 kann mit allen Farben der Kategorie „3D-Fronten“ kombiniert werden.	RS-1 Weiß oder siehe Übersicht Frontenrückseiten“, Seite 46

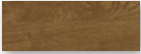
Schubladen Minimalmaße BxH	Tür	Fronten Minimalmaße Breite x Höhe		Profil der Fräsung
Außenfräsung  90 mm x 48 mm	Außenfräsung  48 mm x 90 mm	Frontfräsung  60 mm x 90 mm	Glas  246 mm x 246 mm	Außenfräsung 
Schubladenfräsung  90 mm x 48 mm  ab 90 mm x 60 mm			Gitter  296 mm x 318 mm 695 mm (4 6 Fenster)	Front/Schublade 
				Rahmen für Glas und Gitter 

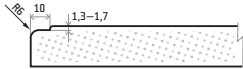
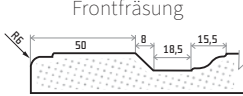
MDF	Varianten	Farbe auf dem Bild	Mögliche Farben Seite 6-9	Standard Rückseite
18 mm	Voll Glas Gitter	022 EICHE WINDY	Front B23 ist, ausgenommen die Hochglanzfarben, mit allen Farben der Kategorie „3D-Fronten“ kombinierbar.	RS-1 Weiß oder siehe Übersicht Fronten-rückseiten“, Seite 46

Schubladen Minimalmaße BxH	Tür	Fronten Minimalmaße Breite x Höhe	Profil der Fräsung
Außenfräsung  90 mm x 48 mm	Außenfräsung  48 mm x 90 mm	Frontfräsung  220 mm x 246 mm	Glas  246 mm x 246 mm
Schubladenfräsung  90 mm x 48 mm		Gitter  296 mm x 318 mm 695 mm (4 6 Fenster)	Außenfräsung  Schubladenfräsung  Frontfräsung  Rahmen für Glas 
ab 170 mm x 106 mm  ab 220 mm x 246 mm			









MDF	Varianten	Farbe auf dem Bild	Mögliche Farben Seite 6-9	Standard Rückseite
18 mm	Voll	044 LATTE AVOLA	Front B24 ist, ausgenommen die Hochglanzfarben, mit allen Farben der Kategorie „3D-Fronten“ kombinierbar.	RS-1 Weiß oder siehe Übersicht Fronten-rückseiten“, Seite 46

Schubladen Minimalmaße BxH	Tür	Fronten Minimalmaße Breite x Höhe	Profil der Fräsung
Außenfräsung  90 mm x 48 mm	Außenfräsung  48 mm x 90 mm	Frontfräsung  170 mm x 106 mm	Außenfräsung  Front/Schublade  Randabstände 
Schubladenfräsung  90 mm x 48 mm			
ab 170 mm x 106 mm  ab 170 mm x 106 mm			

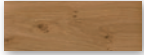

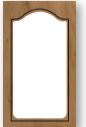
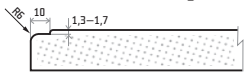
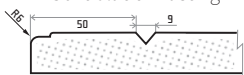
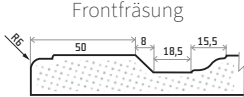
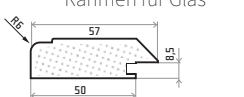
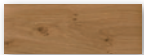

MDF	Varianten	Farbe auf dem Bild	Mögliche Farben Seite 6-9	Standard Rückseite
18 mm	Voll Glas Gitter	211 WINCHESTER EICHE	Front B25 ist, ausgenommen die Hochglanzfarben, mit allen Farben der Kategorie „3D-Fronten“ kombinierbar.	RS-1 Weiß oder siehe Übersicht Frontenrückseiten“, Seite 46

Schubladen Minimalmaße BxH	Tür	Fronten Minimalmaße Breite x Höhe		Profil der Fräsung
Außenfräsung  90 mm x 48 mm	Außenfräsung  48 mm x 90 mm	Frontfräsung  246 mm x 246 mm	Glas  246 mm x 286 mm	Außenfräsung  Schubladenfräsung  Frontfräsung  Rahmen für Glas 
Schubladenfräsung  90 mm x 48 mm			Gitter  296 mm x 318 mm 695 mm (4 6 Fenster)	
 ab 170 mm x 106 mm				
 ab 246 mm x 246 mm				



MDF	Varianten	Farbe auf dem Bild	Mögliche Farben Seite 6-9	Standard Rückseite
18 mm	Voll Glas Gitter	233 MAGNOLIEN- BAUM CREME	Front B26 ist, ausgenommen die Hochglanzfarben, mit allen Farben der Kategorie „3D-Fronten“ kombinierbar.	RS-1 Weiß oder siehe Übersicht Frontenrückseiten“, Seite 46



Schubladen Minimalmaße BxH	Tür	Fronten Minimalmaße Breite x Höhe		Profil der Fräsung
Außenfräsung  90 mm x 48 mm	Außenfräsung  48 mm x 90 mm	Frontfräsung  246 mm x 246 mm	Glas  246 mm x 286 mm	Außenfräsung  Schubladenfräsung  Frontfräsung  Rahmen für Glas 
Schubladenfräsung  90 mm x 48 mm			Gitter  296 mm x 318 mm 695 mm (4 6 Fenster)	
 ab 170 mm x 125 mm				
 ab 246 mm x 246 mm				

MDF	Varianten	Farbe auf dem Bild	Mögliche Farben Seite 6-9	Standard Rückseite
21 mm	Voll Glas	224 EICHE SAHARA	Front B27 ist, ausgenommen die Hochglanzfarben, mit allen Farben der Kategorie „3D-Fronten“ kombinierbar.	RS-1 Weiß oder siehe Übersicht Fronten-rückseiten“, Seite 46

Schubladen Minimalmaße BxH	Tür	Fronten Minimalmaße Breite x Höhe	Profil der Fräsung	
Außenfräsung  90 mm x 48 mm	Außenfräsung  48 mm x 90 mm	Frontfräsung  170 mm x 125 mm	Glas  246 mm x 246 mm	Außenfräsung  Front/Schublade  Rahmen für Glas 
Schubladenfräsung  90 mm x 48 mm				
 ab 170 mm x 125 mm				



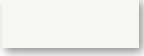
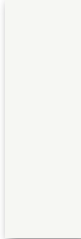
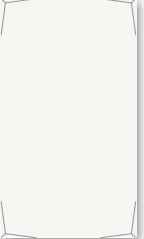

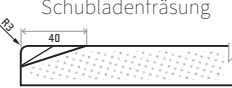
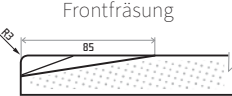
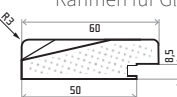
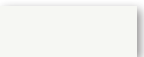
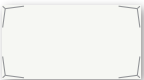

MDF	Varianten	Farbe auf dem Bild	Mögliche Farben Seite 6-9	Standard Rückseite
18 mm	Voll Glas	304 PERL-WEIß UNI 1	Front B28 kann mit allen Farben der Kategorie „3D-Fronten“ kombiniert werden.	RS-1 Weiß oder siehe Übersicht Fronten-rückseiten“, Seite 46

Schubladen Minimalmaße BxH	Tür	Fronten Minimalmaße Breite x Höhe	Profil der Fräsung	
Außenfräsung  90 mm x 48 mm	Außenfräsung  48 mm x 90 mm	Frontfräsung  246 mm x 246 mm	Glas  246 mm x 246 mm	Außenfräsung  Schubladenfräsung  Frontfräsung  Rahmen für Glas 
Schubladenfräsung  90 mm x 48 mm				
 ab 245 mm x 106 mm				



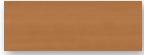
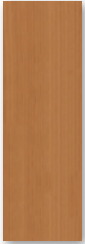

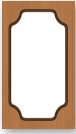
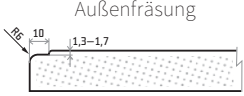
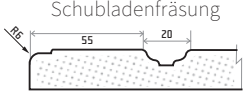
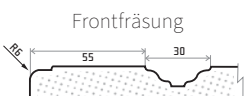
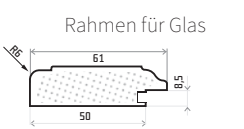
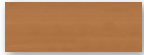
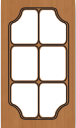



MDF	Varianten	Farbe auf dem Bild	Mögliche Farben Seite 6-9	Standard Rückseite
18 mm	Voll Glas Gitter	049 ERLE DUNKEL	Front B29 ist, ausgenommen die Hochglanzfarben, mit allen Farben der Kategorie „3D-Fronten“ kombinierbar.	RS-1 Weiß oder siehe Übersicht Frontenrückseiten“, Seite 46



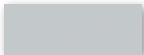

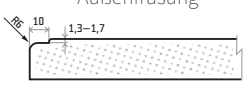
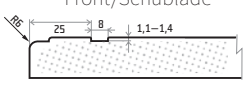
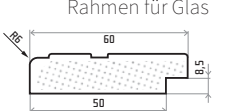
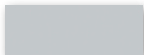
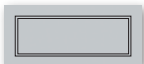

Schubladen Minimalmaße BxH	Tür	Fronten Minimalmaße Breite x Höhe		Profil der Fräsung
Außenfräsung  90 mm x 48 mm	Außenfräsung  48 mm x 90 mm	Frontfräsung  246 mm x 246 mm	Glas  246 mm x 246 mm	Außenfräsung  Schubladenfräsung  Frontfräsung  Rahmen für Glas 
Schubladenfräsung  90 mm x 48 mm			Gitter  296 mm x 318 mm 695 mm (4 6 Fenster)	
 ab 246 mm x 142 mm				
 ab 246 mm x 246 mm				



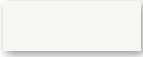
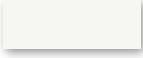

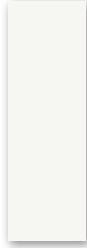
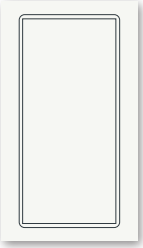
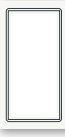
MDF	Varianten	Farbe auf dem Bild	Mögliche Farben Seite 6-9	Standard Rückseite
18 mm	Voll Glas	542 PERLENGRAU SUPERMATT	Front B30 ist, ausgenommen die Hochglanzfarben, mit allen Farben der Kategorie „3D-Fronten“ kombinierbar.	RS-1 Weiß oder siehe Übersicht Frontenrückseiten“, Seite 46

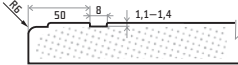
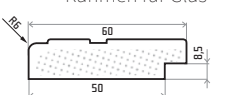
Schubladen Minimalmaße BxH	Tür	Fronten Minimalmaße Breite x Höhe		Profil der Fräsung
Außenfräsung  90 mm x 48 mm	Außenfräsung  48 mm x 90 mm	Frontfräsung  146 mm x 106 mm	Glas  246 mm x 246 mm	Außenfräsung  Front/Schublade  Rahmen für Glas 
Schubladenfräsung  90 mm x 48 mm				
 ab 146 mm x 106 mm				

MDF	Varianten	Farbe auf dem Bild	Mögliche Farben Seite 6-9	Standard Rückseite
18 mm	Voll Glas	304 PERL- WEIß UNI 1	Front B31 ist, ausgenommen die Hochglanzfarben, mit allen Farben der Kategorie „3D-Fronten“ kombinierbar.	RS-1 Weiß oder siehe Übersicht Fronten-rückseiten“, Seite 46

Schubladen Minimalmaße BxH	Tür	Fronten Minimalmaße Breite x Höhe	Profil der Fräsung
<p>Außenfräsung</p>  <p>90 mm x 48 mm</p> <p>Schubladenfräsung</p>  <p>90 mm x 48 mm</p>  <p>ab 170 mm x 106 mm</p>	<p>Außenfräsung</p>  <p>48 mm x 90 mm</p>	<p>Frontfräsung</p>  <p>170 mm x 106 mm</p> <p>Glas</p>  <p>246 mm x 246 mm</p>	<p>Außenfräsung</p>  <p>Front/Schublade</p>  <p>Rahmen für Glas</p>  <p>Randabstände</p> 

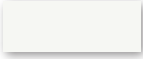
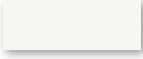
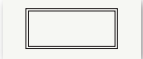
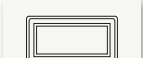
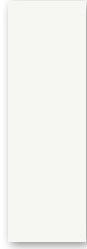
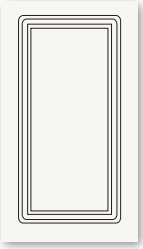
MDF	Varianten	Farbe auf dem Bild	Mögliche Farben Seite 6-9	Standard Rückseite
18 mm	Voll Glas Gitter	304 PERL- WEIß UNI 1	Front B32 ist, ausgenommen die Hochglanzfarben, mit allen Farben der Kategorie „3D-Fronten“ kombinierbar.	RS-1 Weiß oder siehe Übersicht Fronten-rückseiten“, Seite 46

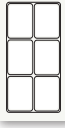
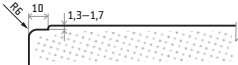
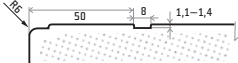
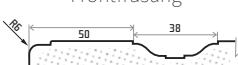
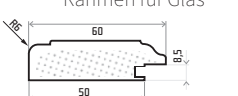
Schubladen Minimalmaße BxH	Tür	Fronten Minimalmaße Breite x Höhe	Profil der Fräsung
<p>Außenfräsung</p>  <p>90 mm x 48 mm</p> <p>Schubladenfräsung</p>  <p>90 mm x 48 mm</p>  <p>ab 170 mm x 106 mm</p>  <p>ab 246 mm x 170 mm</p>	<p>Außenfräsung</p>  <p>48 mm x 90 mm</p>	<p>Frontfräsung</p>  <p>220 mm x 170 mm</p> <p>Glas</p>  <p>246 mm x 246 mm</p> <p>Gitter</p>  <p>296 mm x 318 mm 635 mm (4 6 Fenster)</p>	<p>Außenfräsung</p>  <p>Schubladenfräsung</p>  <p>Frontfräsung</p>  <p>Rahmen für Glas</p> 



Front **B31**



Front **B32**

Front B33

MDF	Varianten	Farbe auf dem Bild	Mögliche Farben Seite 6-9	Standard Rückseite
18 mm	Voll Glas	542 PERLENGRAU SUPERMATT	Front B33 ist, ausgenommen die Hochglanzfarben, mit allen Farben der Kategorie „3D-Fronten“ kombinierbar.	RS-1 Weiß oder siehe Übersicht Frontenrückseiten“, Seite 46

Schubladen
Minimalmaße BxH

Tür

Fronten
Minimalmaße Breite x Höhe

Profil der Fräsung

Außenfräsung



90 mm x 48 mm

Schubladenfräsung



90 mm x 48 mm

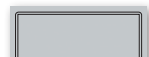

ab 146 mm x 106 mm

Außenfräsung



48 mm x 90 mm

Frontfräsung



146 mm x 106 mm

Glas



246 mm x 246 mm

Außenfräsung



Front/Schublade

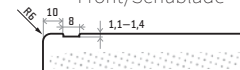

Rahmen für Glas

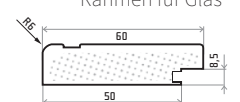

MDF	Varianten	Farbe auf dem Bild	Mögliche Farben Seite 6-9	Standard Rückseite
18 mm	Voll Glas Gitter	304 PERLWEIß UNI 1	Front B34 ist, ausgenommen die Hochglanzfarben, mit allen Farben der Kategorie „3D-Fronten“ kombinierbar.	RS-1 Weiß oder siehe Übersicht Frontenrückseiten“, Seite 46

Schubladen
Minimalmaße BxH

Tür

Fronten
Minimalmaße Breite x Höhe

Profil der Fräsung

Außenfräsung



90 mm x 48 mm

Schubladenfräsung



90 mm x 48 mm

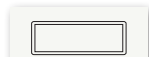

ab 170 mm x 106 mm



ab 246 mm x 246 mm

Außenfräsung

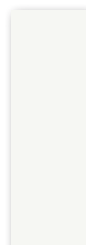

48 mm x 90 mm

Frontfräsung

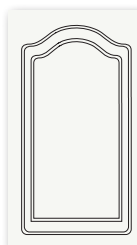

246 mm x 246 mm

Glas



246 mm x 286 mm

Gitter



296 mm x 318 mm | 695 mm
(4 | 6 Fenster)

Außenfräsung



Schubladenfräsung

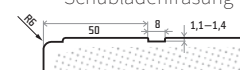

Frontfräsung

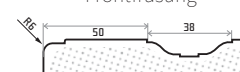



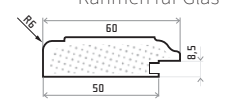





Rahmen für Glas

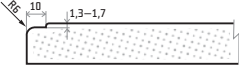
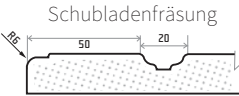
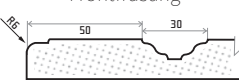
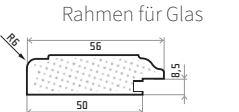

Front B34

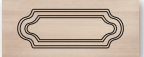
MDF	Varianten	Farbe auf dem Bild	Mögliche Farben Seite 6-9	Standard Rückseite
18 mm	Voll Glas Gitter	216 AKAZIE	Front B35 ist, ausgenommen die Hochglanzfarben, mit allen Farben der Kategorie „3D-Fronten“ kombinierbar.	RS-1 Weiß oder siehe Übersicht Fronten-rückseiten“, Seite 46

Schubladen Minimalmaße BxH	Tür	Fronten Minimalmaße Breite x Höhe	Profil der Fräsung	
Außenfräsung  90 mm x 48 mm	Außenfräsung  48 mm x 90 mm	Frontfräsung  246 mm x 246 mm	Glas  246 mm x 286 mm	Außenfräsung  Schubladenfräsung  Frontfräsung  Rahmen für Glas 
Schubladenfräsung  90 mm x 48 mm  ab 246 mm x 125 mm  ab 246 mm x 246 mm		Gitter  296 mm x 318 mm 695 mm (4 6 Fenster)		

MDF	Varianten	Farbe auf dem Bild	Mögliche Farben Seite 6-9	Standard Rückseite
21 mm	Voll Glas	044 LATTE AVOLA	Front B36 ist, ausgenommen die Hochglanzfarben, mit allen Farben der Kategorie „3D-Fronten“ kombinierbar.	RS-1 Weiß oder siehe Übersicht Fronten-rückseiten“, Seite 46

Schubladen Minimalmaße BxH	Tür	Fronten Minimalmaße Breite x Höhe	Profil der Fräsung	
Außenfräsung  90 mm x 48 mm	Außenfräsung  48 mm x 90 mm	Frontfräsung  170 mm x 125 mm	Glas  246 mm x 246 mm	Außenfräsung  Front/Schublade  Rahmen für Glas 
Schubladenfräsung  90 mm x 48 mm  ab 170 mm x 125 mm				









Front B35



Front B36

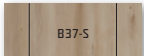
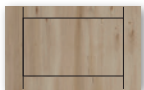



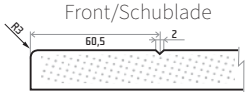
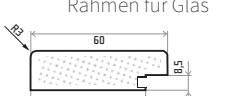





MDF	Varianten	Farbe auf dem Bild	Mögliche Farben Seite 6-9	Standard Rückseite
18 mm	Voll Glas	025-1 BUCHE CASHMERE	Front B37 ist, ausgenommen die Hochglanzfarben, mit allen Farben der Kategorie „3D-Fronten“ kombinierbar.	RS-1 Weiß oder siehe Übersicht Fronten-rückseiten“, Seite 46

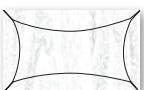

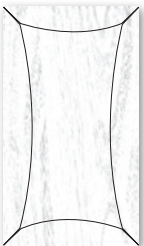
Schubladen Minimalmaße BxH	Tür	Fronten Minimalmaße Breite x Höhe		Profil der Fräsung
<p>Außenfräsung</p>  <p>90 mm x 48 mm</p> <p>Schubladenfräsung</p>  <p>90 mm x 48 mm</p>  <p>B37-S</p> <p>ab 170 mm x 48 mm</p>  <p>ab 170 mm x 125 mm</p>	<p>Außenfräsung</p>  <p>48 mm x 90 mm</p>	<p>Frontfräsung</p>  <p>170 mm x 125 mm</p>	<p>Glas</p>  <p>246 mm x 246 mm</p>	<p>Außenfräsung</p>  <p>Front/Schublade</p>  <p>Rahmen für Glas</p> 



MDF	Varianten	Farbe auf dem Bild	Mögliche Farben Seite 6-9	Standard Rückseite
21 mm	Voll Glas	226 NUSS-BAUM SNOW	Front B38 ist, ausgenommen die Hochglanzfarben, mit allen Farben der Kategorie „3D-Fronten“ kombinierbar.	RS-1 Weiß oder siehe Übersicht Fronten-rückseiten“, Seite 46

Schubladen Minimalmaße BxH	Tür	Fronten Minimalmaße Breite x Höhe		Profil der Fräsung
<p>Außenfräsung</p>  <p>90 mm x 48 mm</p> <p>Schubladenfräsung</p>  <p>90 mm x 48 mm</p>  <p>ab 196 mm x 106 mm</p>  <p>ab 170 mm x 170 mm</p>	<p>Außenfräsung</p>  <p>48 mm x 90 mm</p>	<p>Frontfräsung</p>  <p>170 mm x 170 mm</p>	<p>Glas</p>  <p>246 mm x 246 mm</p>	<p>Außenfräsung</p>  <p>Front/Schublade</p>  <p>Rahmen für Glas</p> 

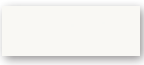
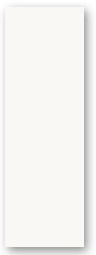
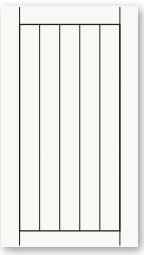
MDF	Varianten	Farbe auf dem Bild	Mögliche Farben Seite 6-9	Standard Rückseite
18 mm	Voll Glas Gitter	304 PERL-WEISS UNI 1	Front B39 ist, ausgenommen die Hochglanzfarben, mit allen Farben der Kategorie „3D-Fronten“ kombinierbar.	RS-1 Weiß oder siehe Übersicht Fronten-rückseiten“, Seite 46

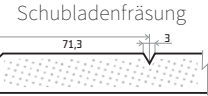
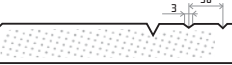
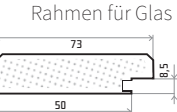
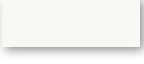
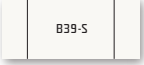
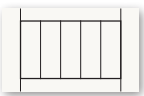
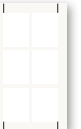
Schubladen Minimalmaße BxH	Tür	Fronten Minimalmaße Breite x Höhe		Profil der Fräsung
Außenfräsung  90 mm x 48 mm	Außenfräsung  48 mm x 90 mm	Frontfräsung  170 mm x 180 mm	Glas  246 mm x 246 mm	Außenfräsung  Schubladenfräsung  71,3 3 3 Frontfräsung  3 50 3 Rahmen für Glas  73 50 8,5
Schubladenfräsung  90 mm x 48 mm B39-S  ab 170 mm x 48 mm  ab 170 mm x 180 mm			Gitter  296 mm x 318 mm 695 mm (4 6 Fenster)	

Front B39

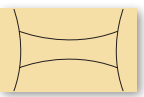

MDF	Varianten	Farbe auf dem Bild	Mögliche Farben Seite 6-9	Standard Rückseite
21 mm	Voll Glas	311 VANILLE	Front B40 ist, ausgenommen die Hochglanzfarben, mit allen Farben der Kategorie „3D-Fronten“ kombinierbar.	RS-1 Weiß oder siehe Übersicht Fronten-rückseiten“, Seite 46

Schubladen Minimalmaße BxH	Tür	Fronten Minimalmaße Breite x Höhe		Profil der Fräsung
Außenfräsung  90 mm x 48 mm	Außenfräsung  48 mm x 90 mm	Frontfräsung  170 mm x 140 mm	Glas  246 mm x 246 mm	Außenfräsung  3 Front/Schublade  50 20 Rahmen für Glas  50-70 50 8,5
Schubladenfräsung  90 mm x 48 mm  ab 196 mm x 106 mm  ab 170 mm x 140 mm				

Front B40





Front B41

MDF	Varianten	Farbe auf dem Bild	Mögliche Farben Seite 6-9	Standard Rückseite
18 mm	Voll Glas Gitter	543 NOUGAT SUPERMATT	Front B41 ist, ausgenommen die Hochglanzfarben, mit allen Farben der Kategorie „3D-Fronten“ kombinierbar.	RS-1 Weiß oder siehe Übersicht Frontenrückseiten“, Seite 46

Schubladen Minimalmaße BxH	Tür	Fronten Minimalmaße Breite x Höhe		Profil der Fräsung
Außenfräsung 90 mm x 48 mm	Außenfräsung 	Frontfräsung 125 mm x 106 mm	Glas 246 mm x 246 mm	Außenfräsung
Schubladenfräsung 90 mm x 48 mm			Gitter 296 mm x 318 mm 695 mm (4 6 Fenster)	Front/Schublade
 ab 125 mm x 106 mm	48 mm x 90 mm			Rahmen für Glas und Gitter



Front B42

MDF	Varianten	Farbe auf dem Bild	Mögliche Farben Seite 6-9	Standard Rückseite
18 mm	Voll Glas Gitter	244 KIEFER LIGHTWOOD	Front B42 ist, ausgenommen die Hochglanzfarben, mit allen Farben der Kategorie „3D-Fronten“ kombinierbar.	RS-1 Weiß oder siehe Übersicht Frontenrückseiten“, Seite 46

Schubladen Minimalmaße BxH	Tür	Fronten Minimalmaße Breite x Höhe		Profil der Fräsung
Außenfräsung 90 mm x 48 mm	Außenfräsung 	Frontfräsung 170 mm x 170 mm	Glas 246 mm x 246 mm	Außenfräsung
Schubladenfräsung 90 mm x 48 mm			Gitter 296 mm x 318 mm 695 mm (4 6 Fenster)	Front/Schublade
 ab 170 mm x 170 mm	48 mm x 90 mm			Rahmen für Glas und Gitter





MDF	Varianten	Farbe auf dem Bild	Mögliche Farben Seite 6-9	Standard Rückseite
18 mm	Voll Glas Gitter	605 PORTU- NA WEIß 1	Front B43 ist, ausgenommen die Hochglanzfarben, mit allen Farben der Kategorie „3D-Fronten“ kombinierbar.	RS-1 Weiß oder siehe Übersicht Fronten-rückseiten“, Seite 46

Schubladen Minimalmaße BxH	Tür	Fronten Minimalmaße Breite x Höhe	Profil der Fräsung
Außenfräsung	Außenfräsung	Frontfräsung	Außenfräsung
 90 mm x 48 mm	 48 mm x 90 mm	 170 mm x 106 mm	 Schubladenfräsung
 90 mm x 48 mm			 Frontfräsung
 ab 170 mm x 106 mm			 Rahmen für Glas
			 50
			 246 mm x 246 mm
			 Gitter 296 mm x 318 mm 595 mm (4 6 Fenster)

Front B43

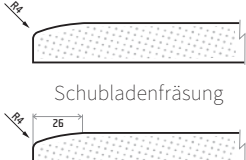

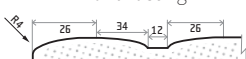
MDF	Varianten	Farbe auf dem Bild	Mögliche Farben Seite 6-9	Standard Rückseite
18 mm	Voll Glas Gitter	049 ERLE DUNKEL	Front B44 ist, ausgenommen die Hochglanzfarben, mit allen Farben der Kategorie „3D-Fronten“ kombinierbar.	RS-1 Weiß oder siehe Übersicht Fronten-rückseiten“, Seite 46

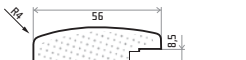
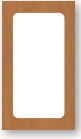
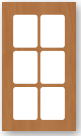
Schubladen Minimalmaße BxH	Tür	Fronten Minimalmaße Breite x Höhe	Profil der Fräsung
Außenfräsung	Außenfräsung	Frontfräsung	Außenfräsung
 90 mm x 48 mm	 48 mm x 90 mm	 196 mm x 196 mm	 Schubladenfräsung
 90 mm x 48 mm			 Frontfräsung
 ab 196 mm x 196 mm			 Rahmen für Glas
			 50
			 246 mm x 246 mm
			 Gitter 296 mm x 318 mm 595 mm (4 6 Fenster)

Front B44





Front B45

MDF	Varianten	Farbe auf dem Bild	Mögliche Farben Seite 6-9	Standard Rückseite
18 mm	Voll Glas	45 OAK LIGHT	Front B45 kann mit allen Farben der Kategorie „3D-Fronten“ kombiniert werden.	RS-1 Weiß oder siehe Übersicht Frontenrückseiten“, Seite 46

Schubladen Minimalmaße BxH	Tür	Fronten Minimalmaße Breite x Höhe		Profil der Fräsung
Außenfräsung 90 mm x 48 mm	Außenfräsung 	Frontfräsung 	Glas 246 mm x 246 mm	Außenfräsung Front/Schublade Rahmen für Glas
Schubladenfräsung 90 mm x 48 mm ab 125 mm x 106 mm	48 mm x 90 mm	125 mm x 106 mm		











Front B46







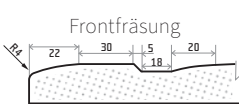
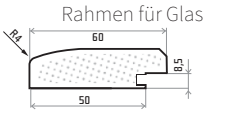



MDF	Varianten	Farbe auf dem Bild	Mögliche Farben Seite 6-9	Standard Rückseite
18 mm	Voll Glas Gitter	050 EICHE HELL	Front B46 kann mit allen Farben der Kategorie „3D-Fronten“ kombiniert werden.	RS-1 Weiß oder siehe Übersicht Frontenrückseiten“, Seite 46

Schubladen Minimalmaße BxH	Tür	Fronten Minimalmaße Breite x Höhe		Profil der Fräsung
Außenfräsung 90 mm x 48 mm	Außenfräsung 	Frontfräsung 	Glas 246 mm x 246 mm	Außen/Schublade/Front
Schubladenfräsung 90 mm x 48 mm	48 mm x 90 mm	48 mm x 90 mm	Gitter 296 mm x 318 mm 695 mm (4 6 Fenster)	Rahmen für Glas und Gitter

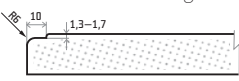
MDF	Varianten	Farbe auf dem Bild	Mögliche Farben Seite 6-9	Standard Rückseite
18 mm	Voll Glas Gitter	228 WINTERKIEFER	Front B47 ist, ausgenommen die Hochglanzfarben, mit allen Farben der Kategorie „3D-Fronten“ kombinierbar.	RS-1 Weiß oder siehe Übersicht Fronten-rückseiten“, Seite 46

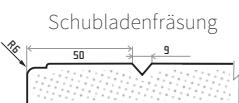
Schubladen Minimalmaße BxH	Tür	Fronten Minimalmaße Breite x Höhe	Profil der Fräsung	
Außenfräsung  90 mm x 48 mm	Außenfräsung  48 mm x 90 mm	Frontfräsung  196 mm x 196 mm	Glas  246 mm x 246 mm	Außenfräsung 
Schubladenfräsung  90 mm x 48 mm			Gitter  296 mm x 318 mm 695 mm (4 6 Fenster)	Schubladenfräsung 
 ab 196 mm x 196 mm				Frontfräsung 
				Rahmen für Glas 

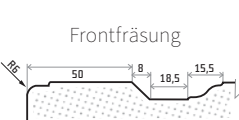
MDF	Varianten	Farbe auf dem Bild	Mögliche Farben Seite 6-9	Standard Rückseite
18 mm	Voll Glas Gitter	239 EICHE ROCK	Front B48 ist, ausgenommen die Hochglanzfarben, mit allen Farben der Kategorie „3D-Fronten“ kombinierbar.	RS-1 Weiß oder siehe Übersicht Fronten-rückseiten“, Seite 46

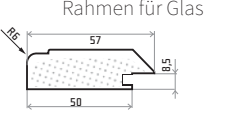
Schubladen Minimalmaße BxH	Tür	Fronten Minimalmaße Breite x Höhe	Profil der Fräsung	
Außenfräsung  90 mm x 48 mm	Außenfräsung  48 mm x 90 mm	Frontfräsung  220 mm x 246 mm	Glas  246 mm x 246 mm	Außenfräsung 
Schubladenfräsung  90 mm x 48 mm			Gitter  296 mm x 318 mm 695 mm (4 6 Fenster)	Schubladenfräsung 
 ab 170 mm x 106 mm				Frontfräsung 
 ab 220 mm x 246 mm				Rahmen für Glas 





Front B49-L

MDF	Varianten	Farbe auf dem Bild	Mögliche Farben Seite 6-9	Standard Rückseite
18 mm	Voll Glas	032 AHORN HELL	Front B49-L ist, ausgenommen die Hochglanzfarben, mit allen Farben der Kategorie „3D-Fronten“ kombinierbar.	RS-1 Weiß oder siehe Übersicht Fronten-rückseiten“, Seite 46

Schubladen Minimalmaße BxH	Tür	Fronten Minimalmaße Breite x Höhe	Glas	Profil der Fräsung
<p>Außenfräsung</p> <p>90 mm x 48 mm</p> <p>Schubladenfräsung</p> <p>90 mm x 48 mm</p> <p>ab 170 mm x 106 mm</p> <p>ab 246 mm x 246 mm</p>	<p>Außenfräsung</p> <p>48 mm x 90 mm</p>	<p>Frontfräsung</p> <p>246 mm x 246 mm</p>	<p>Glas</p> <p>246 mm x 286 mm</p>	<p>Außenfräsung</p> <p>Schubladenfräsung</p> <p>Frontfräsung</p> <p>Rahmen für Glas</p>











Front B49-R

MDF	Varianten	Farbe auf dem Bild	Mögliche Farben Seite 6-9	Standard Rückseite
18 mm	Voll Glas	032 AHORN HELL	Front B49-R ist, ausgenommen die Hochglanzfarben, mit allen Farben der Kategorie „3D-Fronten“ kombinierbar.	RS-1 Weiß oder siehe Übersicht Fronten-rückseiten“, Seite 46

Schubladen Minimalmaße BxH	Tür	Fronten Minimalmaße Breite x Höhe	Glas	Profil der Fräsung
<p>Außenfräsung</p> <p>90 mm x 48 mm</p> <p>Schubladenfräsung</p> <p>90 mm x 48 mm</p> <p>ab 170 mm x 106 mm</p> <p>ab 246 mm x 246 mm</p>	<p>Außenfräsung</p> <p>48 mm x 90 mm</p>	<p>Frontfräsung</p> <p>246 mm x 246 mm</p>	<p>Glas</p> <p>246 mm x 286 mm</p>	<p>Außenfräsung</p> <p>Schubladenfräsung</p> <p>Frontfräsung</p> <p>Rahmen für Glas</p>

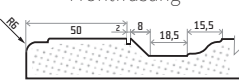
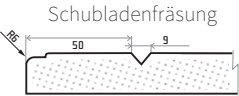
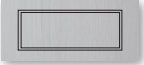





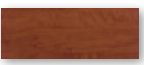

MDF	Varianten	Farbe auf dem Bild	Mögliche Farben Seite 6-9	Standard Rückseite
18 mm	Voll Glas Gitter	251 MAGNOLIE HELLGRAU	Front B50 ist, ausgenommen die Hochglanzfarben, mit allen Farben der Kategorie „3D-Fronten“ kombinierbar.	RS-1 Weiß oder siehe Übersicht Fronten-rückseiten“, Seite 46

Schubladen Minimalmaße BxH	Tür	Fronten Minimalmaße Breite x Höhe	Profil der Fräsung	
Außenfräsung  90 mm x 48 mm	 48 mm x 90 mm	Frontfräsung  246 mm x 246 mm	Glas  246 mm x 286 mm	Außenfräsung  1,3-1,7
Schubladenfräsung  90 mm x 48 mm		Gitter  296 mm x 318 mm 695 mm (4 6 Fenster)	Frontfräsung  50, 8, 18,5, 15,5	Schubladenfräsung  50, 9
ab 170 mm x 106 mm 		Rahmen für Glas  57, 50, 5, 5		
ab 246 mm x 246 mm 				

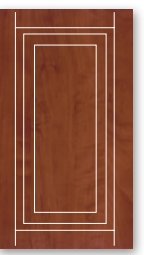

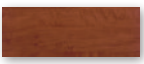
Front **B50**

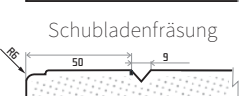
MDF	Varianten	Farbe auf dem Bild	Mögliche Farben Seite 6-9	Standard Rückseite
18 mm	Voll Glas Gitter	030 CALVADOS	Front B51 ist, ausgenommen die Hochglanzfarben, mit allen Farben der Kategorie „3D-Fronten“ kombinierbar.	RS-1 Weiß oder siehe Übersicht Fronten-rückseiten“, Seite 46

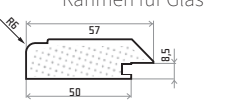
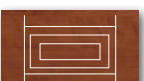





Schubladen Minimalmaße BxH	Tür	Fronten Minimalmaße Breite x Höhe	Profil der Fräsung	
Außenfräsung  90 mm x 48 mm	 48 mm x 90 mm	Frontfräsung  220 mm x 246 mm	Glas  246 mm x 246 mm	Außenfräsung  1,3-1,7
Schubladenfräsung  90 mm x 48 mm		Gitter  296 mm x 318 mm 695 mm (4 6 Fenster)	Frontfräsung  50, 55	Schubladenfräsung  50, 9
ab 170 mm x 106 mm 		Rahmen für Glas  57, 50, 5, 5		
ab 220 mm x 246 mm 				



Front **B51**

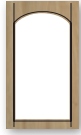

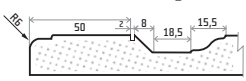
MDF	Varianten	Farbe auf dem Bild	Mögliche Farben Seite 6-9	Standard Rückseite
18 mm	Voll Glas Gitter	545 KASTA- NIE HELL	Front B52 ist, ausgenommen die Hochglanzfarben, mit allen Farben der Kategorie „3D-Fronten“ kombinierbar.	RS-1 Weiß oder siehe Übersicht Frontenrückseiten“, Seite 46







Schubladen Minimalmaße BxH	Tür	Fronten Minimalmaße Breite x Höhe		Profil der Fräsung
Außenfräsung  90 mm x 48 mm	Außenfräsung  48 mm x 90 mm	Frontfräsung  246 mm x 246 mm	Glas  246 mm x 286 mm	Außenfräsung 
Schubladenfräsung  90 mm x 48 mm			Gitter  296 mm x 318 mm 695 mm (4 6 Fenster)	Schubladenfräsung 
 ab 170 mm x 106 mm				Frontfräsung 
 ab 246 mm x 246 mm				Rahmen für Glas 

MDF	Varianten	Farbe auf dem Bild	Mögliche Farben Seite 6-9	Standard Rückseite
18 mm	Voll Glas	260 BETON WEIß	Front B53 kann mit allen Farben der Kategorie „3D-Fronten“ kombiniert werden.	RS-1 Weiß oder siehe Übersicht Frontenrückseiten“, Seite 46



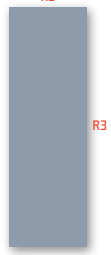

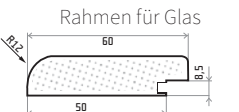

Schubladen Minimalmaße BxH	Tür	Fronten Minimalmaße Breite x Höhe		Profil der Fräsung
Außenfräsung  90 mm x 48 mm	Außenfräsung  48 mm x 90 mm	Frontfräsung  48 mm x 90 mm	Glas  246 mm x 246 mm	Außen/Schublade/Front 
Schubladenfräsung  90 mm x 48 mm				Rahmen für Glas 

MDF	Varianten	Farbe auf dem Bild	Mögliche Farben Seite 6-9	Standard Rückseite
18 mm	Voll Glas	330 DELFINGRAU	Front B54 kann mit allen Farben der Kategorie „3D-Fronten“ kombiniert werden.	RS-1 Weiß oder siehe Übersicht Fronten-rückseiten“, Seite 46

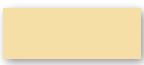
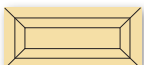
Schubladen Minimalmaße BxH	Tür	Fronten Minimalmaße Breite x Höhe	Profil der Fräsung
<p>Außenfräsung</p>  <p>90 mm x 48 mm</p> <p>Schubladenfräsung</p>  <p>90 mm x 48 mm</p>	<p>Außenfräsung</p>  <p>48 mm x 90 mm</p>	<p>Frontfräsung</p>  <p>90 mm x 48 mm</p> <p>Glas</p>  <p>246 mm x 246 mm</p>	<p>Außen/Schublade/Front Oben & Unten</p>  <p>Front/Schublade Rechts & Links</p>  <p>Rahmen für Glas</p> 

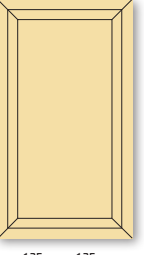
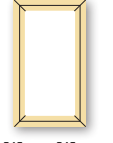
MDF	Varianten	Farbe auf dem Bild	Mögliche Farben Seite 6-9	Standard Rückseite
18 mm	Voll Glas	311 VANILLE	Front B55 ist, ausgenommen die Hochglanzfarben, mit allen Farben der Kategorie „3D-Fronten“ kombinierbar.	RS-1 Weiß oder siehe Übersicht Fronten-rückseiten“, Seite 46

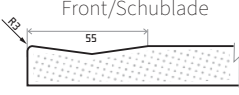
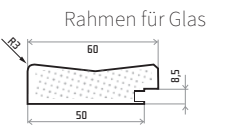
Schubladen Minimalmaße BxH	Tür	Fronten Minimalmaße Breite x Höhe	Profil der Fräsung
<p>Außenfräsung</p>  <p>90 mm x 48 mm</p> <p>Schubladenfräsung</p>  <p>90 mm x 48 mm</p>  <p>ab 125 mm x 125 mm</p>	<p>Außenfräsung</p>  <p>48 mm x 90 mm</p>	<p>Frontfräsung</p>  <p>125 mm x 125 mm</p> <p>Glas</p>  <p>246 mm x 246 mm</p>	<p>Außenfräsung</p>  <p>Front/Schublade</p>  <p>Rahmen für Glas</p> 





MDF	Varianten	Farbe auf dem Bild	Mögliche Farben Seite 6-9	Standard Rückseite
18 mm	Voll Glas	547 ULTRA PERLMUTT	Front B56 ist, ausgenommen die Hochglanzfarben, mit allen Farben der Kategorie „3D-Fronten“ kombinierbar.	RS-1 Weiß oder siehe Übersicht Frontenrückseiten“, Seite 46

Schubladen Minimalmaße BxH	Tür	Fronten Minimalmaße Breite x Höhe		Profil der Fräsung
Außenfräsung 90 mm x 48 mm	Außenfräsung 48 mm x 90 mm	Frontfräsung 175 mm x 175 mm	Glas 246 mm x 286 mm	Außenfräsung Schubladenfräsung Frontfräsung Rahmen für Glas



MDF	Varianten	Farbe auf dem Bild	Mögliche Farben Seite 6-9	Standard Rückseite
18 mm	Voll	311 VANILLE	Front B57 ist, ausgenommen die Hochglanzfarben, mit allen Farben der Kategorie „3D-Fronten“ kombinierbar.	RS-1 Weiß oder siehe Übersicht Frontenrückseiten“, Seite 46

Schubladen Minimalmaße BxH	Tür	Fronten Minimalmaße Breite x Höhe		Profil der Fräsung
Außenfräsung 90 mm x 48 mm	Außenfräsung 48 mm x 90 mm	Frontfräsung B57-0 220 mm x 142 mm	Frontfräsung B57Z-0 48 mm x 142 mm	Außen/Schublade/Front 61 100 200 6,5 16,1
Schubladenfräsung 90 mm x 48 mm				
 ab 48 mm x 142 mm				
 ab 220 mm x 142 mm				









MDF	Varianten	Farbe auf dem Bild	Mögliche Farben Seite 6-9	Standard Rückseite
18 mm	Voll	304 PERLWEIß UNI1	Front B58 kann mit allen Farben der Kategorie „3D-Fronten“ kombiniert werden.	RS-1 Weiß oder siehe Übersicht Frontenrückseiten“, Seite 46

Schubladen Minimalmaße BxH	Tür	Fronten Minimalmaße Breite x Höhe	Profil der Fräsung
<p>Außenfräsung</p>  <p>90 mm x 48 mm</p> <p>Schubladenfräsung</p>  <p>90 mm x 48 mm</p>  <p>ab 220 mm x 142 mm</p>	<p>Außenfräsung</p>  <p>48 mm x 90 mm</p>	<p>Frontfräsung</p>  <p>B58-O</p> <p>220 mm x 142 mm</p>  <p>B58-U</p> <p>220 mm x 142 mm</p>	<p>Außen/Schublade/Front</p>  

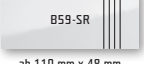
Front B58-O

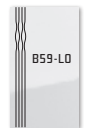

MDF	Varianten	Farbe auf dem Bild	Mögliche Farben Seite 6-9	Standard Rückseite
18 mm	Voll	511 WEIS Hochglanz	Front B59 kann mit allen Farben der Kategorie „3D-Fronten“ kombiniert werden.	RS-1 Weiß oder siehe Übersicht Frontenrückseiten“, Seite 46

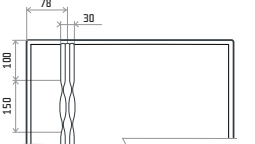
Schubladen Minimalmaße BxH	Tür	Fronten Minimalmaße Breite x Höhe	Profil der Fräsung
<p>Außenfräsung</p>  <p>90 mm x 48 mm</p> <p>Schubladenfräsung</p>  <p>90 mm x 48 mm</p> <p>B59-SR</p> <p>ab 110 mm x 48 mm</p>  <p>B59-SL</p> <p>ab 110 mm x 48 mm</p>  <p>B59-SM</p> <p>ab 220 mm x 48 mm</p>	<p>Außenfräsung</p>  <p>48 mm x 90 mm</p>	<p>Frontfräsung</p>  <p>B59-LO</p> <p>110 mm x 246 mm</p>  <p>B59-RO</p> <p>110 mm x 246 mm</p>  <p>B59-LU</p> <p>110 mm x 246 mm</p>  <p>B59-RU</p> <p>110 mm x 246 mm</p>	<p>Außen/Schublade/Front</p>  











Front B59-LU



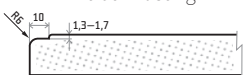

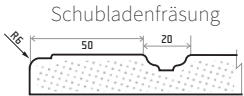
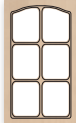
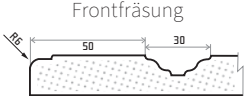
Front B60

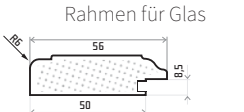





MDF	Varianten	Farbe auf dem Bild	Mögliche Farben Seite 6-9	Standard Rückseite
18 mm	Voll Glas Gitter	032 AHORN HELL	Front B60 ist, ausgenommen die Hochglanzfarben, mit allen Farben der Kategorie „3D-Fronten“ kombinierbar.	RS-1 Weiß oder siehe Übersicht Frontenrückseiten“, Seite 46

Schubladen Minimalmaße BxH	Tür	Fronten Minimalmaße Breite x Höhe		Profil der Fräsung
Außenfräsung  90 mm x 48 mm	Außenfräsung  48 mm x 90 mm	Frontfräsung  246 mm x 200 mm	Glas  246 mm x 246 mm	Außenfräsung 
Schubladenfräsung  90 mm x 48 mm		Frontfräsung 	Gitter  296 mm x 318 mm 695 mm (4 6 Fenster)	Frontfräsung 
 ab 170 mm x 106 mm		Profil der Fräsung Rahmen für Glas 		
 ab 246 mm x 200 mm				



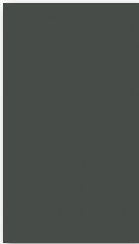

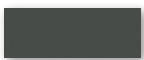
Front B61

MDF	Varianten	Farbe auf dem Bild	Mögliche Farben Seite 6-9	Standard Rückseite
18 mm	Voll Glas	332 -ANTHRAZIT- MATT	Front B61 kann mit allen Farben der Kategorie „3D-Fronten“ kombiniert werden.	RS-1 Weiß oder siehe Übersicht Frontenrückseiten“, Seite 46

Schubladen Minimalmaße BxH	Tür	Fronten Minimalmaße Breite x Höhe		Profil der Fräsung
Außenfräsung  90 mm x 48 mm	Außenfräsung  48 mm x 90 mm	Frontfräsung  48 mm x 90 mm	Glas  246 mm x 246 mm	Außen/Schublade/Front 
Schubladenfräsung  90 mm x 48 mm		Profil der Fräsung Rahmen für Glas 		

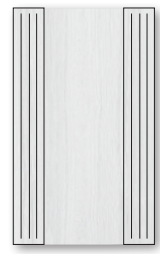
MDF	Varianten	Farbe auf dem Bild	Mögliche Farben Seite 6-9	Standard Rückseite
21 mm	Voll Glas	232 MAGNOLI-ENBAUM WEIß	Front B62 ist, ausgenommen die Hochglanzfarben, mit allen Farben der Kategorie „3D-Fronten“ kombinierbar.	RS-1 Weiß oder siehe Übersicht Fronten-rückseiten“, Seite 46

Schubladen Minimalmaße BxH	Tür	Fronten Minimalmaße Breite x Höhe	Profil der Fräsung
<p>Außenfräsung</p>  <p>90 mm x 48 mm</p> <p>Schubladenfräsung</p>  <p>90 mm x 48 mm</p>  <p>ab 142 mm x 106 mm</p>	<p>Außenfräsung</p>  <p>48 mm x 90 mm</p>	<p>Frontfräsung</p>  <p>142 mm x 106 mm</p> <p>Glas</p>  <p>246 mm x 246 mm</p>	<p>Außenfräsung</p>  <p>Front/Schublade</p>  <p>Rahmen für Glas</p> 

MDF	Varianten	Farbe auf dem Bild	Mögliche Farben Seite 6-9	Standard Rückseite
21 mm	Voll Glas	232 MAGNOLI-ENBAUM WEIß	Front B62 ist, ausgenommen die Hochglanzfarben, mit allen Farben der Kategorie „3D-Fronten“ kombinierbar.	RS-1 Weiß oder siehe Übersicht Fronten-rückseiten“, Seite 46

Schubladen Minimalmaße BxH	Tür	Fronten Minimalmaße Breite x Höhe	Profil der Fräsung
<p>Außenfräsung</p>  <p>90 mm x 48 mm</p> <p>Schubladenfräsung</p>  <p>90 mm x 48 mm</p>  <p>ab 125 mm x 106 mm</p>	<p>Außenfräsung</p>  <p>48 mm x 90 mm</p>	<p>Frontfräsung</p>  <p>B62-L</p> <p>125 mm x 106 mm</p>  <p>B62-R</p> <p>125 mm x 106 mm</p> <p>Glas</p>  <p>246 mm x 246 mm</p>	<p>Außenfräsung</p>  <p>Front/Schublade</p>  <p>Rahmen für Glas</p> 





Front B63-M

MDF	Varianten	Farbe auf dem Bild	Mögliche Farben Seite 6-9	Standard Rückseite
18 mm	Voll Glas	233 MAGNOLIEN- BAUM CREME	Front B63-M ist, ausgenommen die Hochglanzfarben, mit allen Farben der Kategorie „3D-Fronten“ kombinierbar.	RS-1 Weiß oder siehe Übersicht Frontenrückseiten“, Seite 46

Schubladen
Minimalmaße BxH

Tür

Fronten
Minimalmaße Breite x Höhe

Profil der Fräsung

Außenfräsung

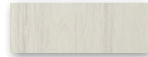

90 mm x 48 mm

Schubladenfräsung

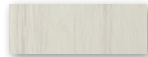

90 mm x 48 mm



ab 142 mm x 106 mm

Außenfräsung



48 mm x 90 mm

Frontfräsung



142 mm x 106 mm

Glas



246 mm x 246 mm

Außenfräsung



Front/Schublade

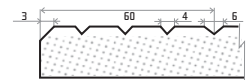

Rahmen für Glas

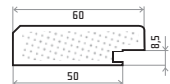

Front B63-L

MDF	Varianten	Farbe auf dem Bild	Mögliche Farben Seite 6-9	Standard Rückseite
18 mm	Voll Glas	233 MAGNOLIEN- BAUM CREME	Front B63 ist, ausgenommen die Hochglanzfarben, mit allen Farben der Kategorie „3D-Fronten“ kombinierbar.	RS-1 Weiß oder siehe Übersicht Frontenrückseiten“, Seite 46

Schubladen
Minimalmaße BxH

Tür

Fronten
Minimalmaße Breite x Höhe

Profil der Fräsung

Außenfräsung

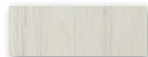

90 mm x 48 mm

Schubladenfräsung

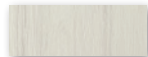

90 mm x 48 mm

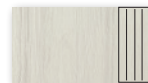

ab 125 mm x 106 mm

Außenfräsung



48 mm x 90 mm

Frontfräsung



125 mm x 106 mm

125 mm x 106 mm

Glas



246 mm x 246 mm

Außenfräsung





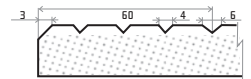

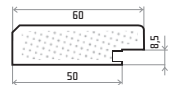

Front/Schublade





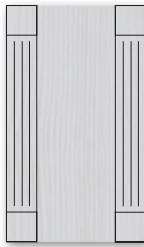

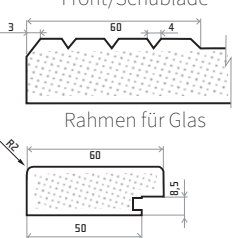

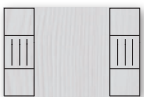



Rahmen für Glas

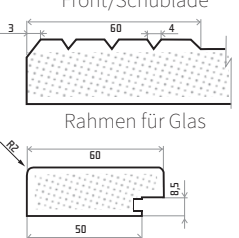

MDF	Varianten	Farbe auf dem Bild	Mögliche Farben Seite 6-9	Standard Rückseite
21 mm	Voll Glas	044 LATTE AVOLA	Front B64 ist, ausgenommen die Hochglanzfarben, mit allen Farben der Kategorie „3D-Fronten“ kombinierbar.	RS-1 Weiß oder siehe Übersicht Fronten-rückseiten“, Seite 46

Schubladen Minimalmaße BxH	Tür	Fronten Minimalmaße Breite x Höhe		Profil der Fräsung
Außenfräsung  90 mm x 48 mm	Außenfräsung  48 mm x 90 mm	Frontfräsung  142 mm x 160 mm	Glas  246 mm x 246 mm	Außenfräsung  Front/Schublade Rahmen für Glas 
Schubladenfräsung  90 mm x 48 mm				
 ab 142 mm x 106 mm				
 ab 142 mm x 160 mm				

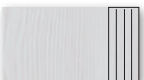
MDF	Varianten	Farbe auf dem Bild	Mögliche Farben Seite 6-9	Standard Rückseite
21 mm	Voll Glas	044 LATTE AVOLA	Front B64 ist, ausgenommen die Hochglanzfarben, mit allen Farben der Kategorie „3D-Fronten“ kombinierbar.	RS-1 Weiß oder siehe Übersicht Fronten-rückseiten“, Seite 46

Schubladen Minimalmaße BxH	Tür	Fronten Minimalmaße Breite x Höhe		Profil der Fräsung
Außenfräsung  90 mm x 48 mm	Außenfräsung  48 mm x 90 mm	Frontfräsung  125 mm x 160 mm	 125 mm x 160 mm  246 mm x 246 mm	Außenfräsung  Front/Schublade Rahmen für Glas 
Schubladenfräsung  90 mm x 48 mm				
 ab 125 mm x 106 mm				
 ab 125 mm x 160 mm				

Front B64-M



Front B64-L



Front B65-M

MDF	Varianten	Farbe auf dem Bild	Mögliche Farben Seite 6-9	Standard Rückseite
18 mm	Voll Glas	328 KIESELGRAU	Front B65 ist, ausgenommen die Hochglanzfarben, mit allen Farben der Kategorie „3D-Fronten“ kombinierbar.	RS-1 Weiß oder siehe Übersicht Fronten-rückseiten“, Seite 46

Schubladen
Minimalmaße BxH

Tür

Fronten
Minimalmaße Breite x Höhe

Profil der Fräsung

Außenfräsung

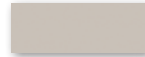

90 mm x 48 mm

Schubladenfräsung

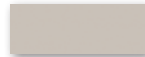

90 mm x 48 mm



ab 142 mm x 105 mm



ab 142 mm x 160 mm

Außenfräsung

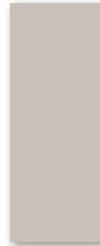

48 mm x 90 mm

Frontfräsung

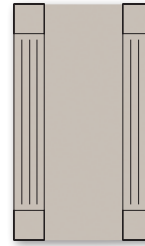

142 mm x 160 mm

Glas



246 mm x 246 mm

Außenfräsung



Front/Schublade

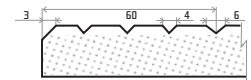

Rahmen für Glas

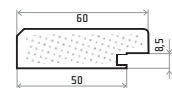

MDF	Varianten	Farbe auf dem Bild	Mögliche Farben Seite 6-9	Standard Rückseite
18 mm	Voll Glas	328 KIESELGRAU	Front B65 ist, ausgenommen die Hochglanzfarben, mit allen Farben der Kategorie „3D-Fronten“ kombinierbar.	RS-1 Weiß oder siehe Übersicht Fronten-rückseiten“, Seite 46

Front B65-L

Schubladen
Minimalmaße BxH

Tür

Fronten
Minimalmaße Breite x Höhe

Profil der Fräsung

Außenfräsung

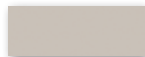

90 mm x 48 mm

Schubladenfräsung

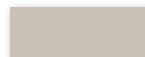

90 mm x 48 mm

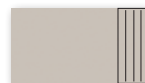

ab 125 mm x 105 mm



ab 125 mm x 160 mm

Außenfräsung

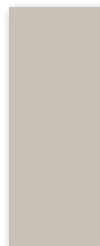

48 mm x 90 mm

Frontfräsung



125 mm x 160 mm



125 mm x 160 mm

Glas



246 mm x 246 mm

Außenfräsung





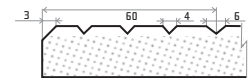



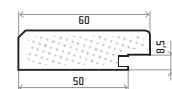

Front/Schublade



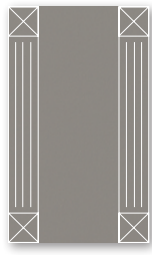
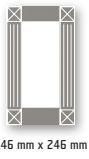

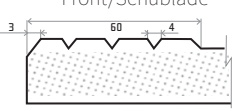
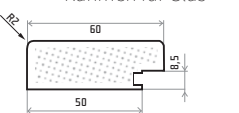

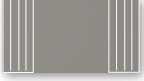



Rahmen für Glas

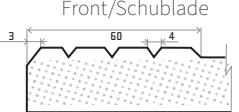
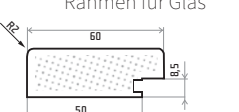

MDF	Varianten	Farbe auf dem Bild	Mögliche Farben Seite 6-9	Standard Rückseite
21 mm	Voll Glas	329 SEIDENGRAU	Front B66 ist, ausgenommen die Hochglanzfarben, mit allen Farben der Kategorie „3D-Fronten“ kombinierbar.	RS-1 Weiß oder siehe Übersicht Fronten-rückseiten“, Seite 46

Schubladen Minimalmaße BxH	Tür	Fronten Minimalmaße Breite x Höhe		Profil der Fräsung
Außenfräsung  90 mm x 48 mm	Außenfräsung  48 mm x 90 mm	Frontfräsung  142 mm x 160 mm	Glas  246 mm x 246 mm	Außenfräsung  Front/Schublade  Rahmen für Glas 
Schubladenfräsung  90 mm x 48 mm				
 ab 142 mm x 106 mm				
 ab 142 mm x 160 mm				

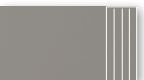
MDF	Varianten	Farbe auf dem Bild	Mögliche Farben Seite 6-9	Standard Rückseite
21 mm	Voll Glas	329 SEIDENGRAU	Front B66 ist, ausgenommen die Hochglanzfarben, mit allen Farben der Kategorie „3D-Fronten“ kombinierbar.	RS-1 Weiß oder siehe Übersicht Fronten-rückseiten“, Seite 46

Schubladen Minimalmaße BxH	Tür	Fronten Minimalmaße Breite x Höhe		Profil der Fräsung
Außenfräsung  90 mm x 48 mm	Außenfräsung  48 mm x 90 mm	Frontfräsung  B66-L 125 mm x 160 mm	Glas  246 mm x 246 mm	Außenfräsung  Front/Schublade  Rahmen für Glas 
Schubladenfräsung  90 mm x 48 mm				
 ab 125 mm x 106 mm				
 ab 125 mm x 160 mm				



Front B67-M



MDF	Varianten	Farbe auf dem Bild	Mögliche Farben Seite 6-9	Standard Rückseite
18 mm	Voll Glas	540 KASCHMIR SUPERMATT	Front B67 ist, ausgenommen die Hochglanzfarben, mit allen Farben der Kategorie „3D-Fronten“ kombinierbar.	RS-1 Weiß oder siehe Übersicht Fronten-rückseiten“, Seite 46

Schubladen
Minimalmaße BxH

Tür

Fronten
Minimalmaße Breite x Höhe

Profil der Fräsung

Außenfräsung

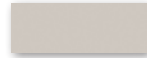

90 mm x 48 mm

Schubladenfräsung

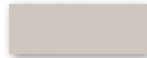

90 mm x 48 mm

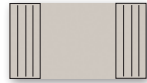

ab 142 mm x 106 mm

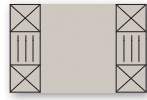

ab 142 mm x 160 mm

Außenfräsung

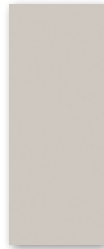

48 mm x 90 mm

Frontfräsung

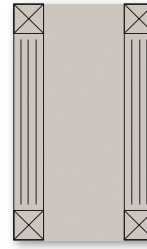

142 mm x 160 mm

Glas



246 mm x 246 mm

Außenfräsung



Front/Schublade

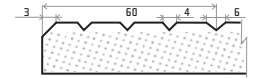

Rahmen für Glas

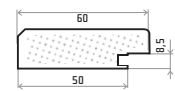

MDF	Varianten	Farbe auf dem Bild	Mögliche Farben Seite 6-9	Standard Rückseite
18 mm	Voll Glas	540 KASCHMIR SUPERMATT	Front B67 ist, ausgenommen die Hochglanzfarben, mit allen Farben der Kategorie „3D-Fronten“ kombinierbar.	RS-1 Weiß oder siehe Übersicht Fronten-rückseiten“, Seite 46

Front B67-L



Schubladen
Minimalmaße BxH

Tür

Fronten
Minimalmaße Breite x Höhe

Profil der Fräsung

Außenfräsung

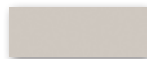

90 mm x 48 mm

Schubladenfräsung

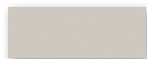

90 mm x 48 mm

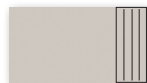

ab 125 mm x 106 mm



ab 125 mm x 160 mm

Außenfräsung

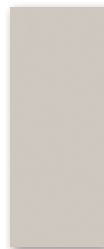

48 mm x 90 mm

Frontfräsung



B67-L

125 mm x 160 mm



B67-R

125 mm x 160 mm

Glas



246 mm x 246 mm

Außenfräsung





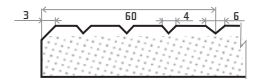

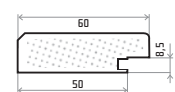

Front/Schublade



Rahmen für Glas

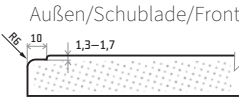
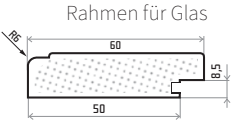

MDF	Varianten	Farbe auf dem Bild	Mögliche Farben Seite 6-9	Standard Rückseite
18 mm	Voll Glas	725 WEIß MATT	Front B68 ist, ausgenommen die Hochglanzfarben, mit allen Farben der Kategorie „3D-Fronten“ kombinierbar.	RS-1 Weiß oder siehe Übersicht Fronten-rückseiten“, Seite 46

Schubladen Minimalmaße BxH	Tür	Fronten Minimalmaße Breite x Höhe	Profil der Fräsung	
Außenfräsung  90 mm x 48 mm	Außenfräsung 	Frontfräsung 	Glas  246 mm x 246 mm	Außen/Schublade/Front  Rahmen für Glas 
Schubladenfräsung  90 mm x 48 mm				

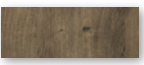

MDF	Varianten	Farbe auf dem Bild	Mögliche Farben Seite 6-9	Standard Rückseite
21 mm	Voll Glas Gitter	051 EICHE RIBBECK	Front B69 ist, ausgenommen die Hochglanzfarben, mit allen Farben der Kategorie „3D-Fronten“ kombinierbar.	RS-1 Weiß oder siehe Übersicht Fronten-rückseiten“, Seite 46

Schubladen Minimalmaße BxH	Tür	Fronten Minimalmaße Breite x Höhe	Profil der Fräsung	
Außenfräsung  90 mm x 48 mm	Außenfräsung 	Frontfräsung 	Glas  246 mm x 246 mm	Außenfräsung  Front/Schublade  Rahmen für Glas und Gitter 
Schubladenfräsung  90 mm x 48 mm				
 170 mm x 125 mm				
 170 mm x 195 mm				
			Gitter  296 mm x 318 mm 695 mm (4 6 Fenster)	





Front B70

MDF	Varianten	Farbe auf dem Bild	Mögliche Farben Seite 6-9	Standard Rückseite
22 mm	Voll Glas	233 MAGNOLIEN-BAUM CREME	Front B70 ist, ausgenommen die Hochglanzfarben, mit allen Farben der Kategorie „3D-Fronten“ kombinierbar.	RS-1 Weiß oder siehe Übersicht Frontenrückseiten“, Seite 46

Schubladen Minimalmaße BxH	Tür	Fronten Minimalmaße Breite x Höhe		Profil der Fräsung
Außenfräsung 90 mm x 48 mm	Außenfräsung 48 mm x 90 mm	Frontfräsung 196 mm x 196 mm	Glas 246 mm x 246 mm	Außenfräsung Front/Schublade 60 13
Schubladenfräsung 170 mm x 125 mm				Rahmen für Glas 73 50



Front B71-OM









MDF	Varianten	Farbe auf dem Bild	Mögliche Farben Seite 6-9	Standard Rückseite
18 mm	Voll Glas	232 MAGNOLIEN-BAUM WEIß	Front B71 kann mit allen Farben der Kategorie „3D-Fronten“ kombiniert werden.	RS-1 Weiß oder siehe Übersicht Frontenrückseiten“, Seite 46

Schubladen Minimalmaße BxH	Tür	Fronten Minimalmaße Breite x Höhe			Profil der Fräsung
Außenfräsung 90 mm x 48 mm	Außenfräsung 48 mm x 90 mm	Frontfräsung 170 mm x 106 mm	Glas 246 mm x 246 mm	Außen/Schublade/Front 60 13	
Schubladenfräsung 90 mm x 48 mm				Rahmen für Glas 60 13	
 170 mm x 106 mm				Griffausfräsung 140 mm 25 mm	
 ab 550 mm x 106 mm					

Bei seitlich liegenden Griffausfräsungen beträgt der Abstand von der Türkante bis Anfang Griffausfräsung 300 mm

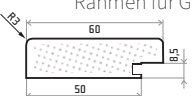



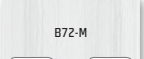



Die Front findet hauptsächlich Verwendung als eine innenliegende Tür oder Schublade

MDF	Varianten	Farbe auf dem Bild	Mögliche Farben Seite 6-9	Standard Rückseite
18 mm	Voll Glas	232 MAGNOLIEN-BAUM WEIß	Front B72 kann mit allen Farben der Kategorie „3D-Fronten“ kombiniert werden.	RS-1 Weiß oder siehe Übersicht Fronten-rückseiten“, Seite 46

Schubladen Minimalmaße BxH	Tür	Fronten Minimalmaße Breite x Höhe	Profil der Fräsung	
Außenfräsung  90 mm x 48 mm	Außenfräsung  48 mm x 90 mm	Frontfräsung  B72-OL B72-OM B72-OR B72-LO B72-RO B72-L B72-R B72-LU B72-RU B72-UL B72-UM B72-UR 170 mm x 106 mm	Glas  246 mm x 246 mm	Außen/Schublade/Front  Rahmen für Glas  Griffausfräsung  25 mm 140 mm
Schubladenfräsung  90 mm x 48 mm  170 mm x 106 mm  B72-M ab 550 mm x 106 mm				Bei seitlich liegenden Griffausfräsungen beträgt der Abstand von der Türkante bis Anfang Grifffräsung 300 mm

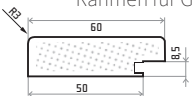
Die Front findet hauptsächlich Verwendung als eine innenliegende Tür oder Schublade

MDF	Varianten	Farbe auf dem Bild	Mögliche Farben Seite 6-9	Standard Rückseite
18 mm	Voll Glas	237 EICHE RETRO DUNKEL	Front B73 ist, ausgenommen die Hochglanzfarben, mit allen Farben der Kategorie „3D-Fronten“ kombinierbar.	RS-1 Weiß oder siehe Übersicht Fronten-rückseiten“, Seite 46

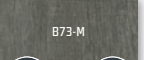
Schubladen Minimalmaße BxH	Tür	Fronten Minimalmaße Breite x Höhe	Profil der Fräsung	
Außenfräsung  90 mm x 48 mm	Außenfräsung  48 mm x 90 mm	Frontfräsung  B73-OL B73-OM B73-OR B73-LO B73-RO B73-L B73-R B73-LU B73-RU B73-UL B73-UM B73-UR 140 mm x 106 mm	Glas  246 mm x 246 mm	Außen/Schublade/Front  Rahmen für Glas  Griffausfräsung  22 mm 120 mm
Schubladenfräsung  90 mm x 48 mm  140 mm x 106 mm  B73-M ab 550 mm x 106 mm				Bei seitlich liegenden Griffausfräsungen beträgt der Abstand von der Türkante bis Anfang Grifffräsung 300 mm









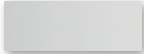
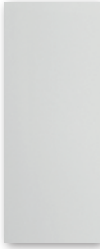

Die Front findet hauptsächlich Verwendung als eine innenliegende Tür oder Schublade



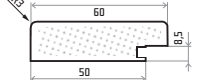

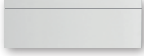
Front B74-O











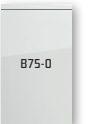

MDF	Varianten	Farbe auf dem Bild	Mögliche Farben Seite 6-9	Standard Rückseite
18 mm	Voll Glas	725 WEIS MATT	Front B74 ist, ausgenommen die Hochglanzfarben, mit allen Farben der Kategorie „3D-Fronten“ kombinierbar.	RS-1 Weiß oder siehe Übersicht Frontenrückseiten“, Seite 46

Schubladen Minimalmaße BxH	Tür	Fronten Minimalmaße Breite x Höhe		Glas	Profil der Fräsung
Außenfräsung  90 mm x 48 mm	Außenfräsung  48 mm x 90 mm	Frontfräsung  100 mm x 106 mm	 100 mm x 106 mm	 246 mm x 246 mm	Außen/Schublade/Front  Rahmen für Glas  Abmessungen Griffkanten 
Schubladenfräsung  100 mm x 106 mm		 100 mm x 106 mm	 100 mm x 106 mm		Abmessungen Griffkanten 

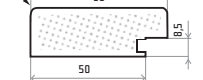

Front B75-O

MDF	Varianten	Farbe auf dem Bild	Mögliche Farben Seite 6-9	Standard Rückseite
22 mm	Voll Glas	511 WEIS HOCHGLANZ	Front B75 kann mit allen Farben der Kategorie „3D-Fronten“ kombiniert werden, bis auf die Farben 516 und 518.	RS-1 Weiß

Schubladen Minimalmaße BxH	Tür	Fronten Minimalmaße Breite x Höhe		Glas	Profil der Fräsung
Außenfräsung  90 mm x 48 mm	Außenfräsung  48 mm x 90 mm	Frontfräsung  100 mm x 106 mm	 100 mm x 106 mm	 246 mm x 246 mm	Außen/Schublade/Front  Rahmen für Glas  Abmessungen Griffkanten 
Schubladenfräsung  100 mm x 106 mm		 100 mm x 106 mm	 100 mm x 106 mm		Abmessungen Griffkanten 

Folien	Maße der Folie Breite x Höhe	Mögliche Farben Seite 6-9	Maße der Folie Breite x Höhe
0,2-0,7 mm	nicht Selbstklebend 650 mm x 1200 mm 1400 mm x 1200 mm 650 mm x 2500 mm 1400 mm x 2500 mm	Die Folien, können in allen Farben der Kategorie „3D-Fronten“ bestellt werden	Selbstklebend 650 mm x 1200 mm 1200 mm x 1200 mm 650 mm x 2500 mm 1200 mm x 2500 mm

Folie nicht Selbstklebend

Selbstklebende Folie



Die Folien können Sie vielfältig nutzen. Sie eignen sich besonders für die Abdeckung der seitlichen Korpusse (Schränke) oder Ihres eingebauten Kühlschranks, wenn dieser lediglich eine dünne Frontplatte aufweist.

MDF	Varianten	Mögliche Farben Seite 6-9	Abdeckplatte Maximalmaße	Standard Rückseite
8/18/30 mm	Voll	Abdeckplatten AP8, AP18 und AP30, können mit allen Farben der Kategorie „3D-Fronten“ kombiniert werden.	Breite x Höhe 1250 mm x 2500 mm	RS-1 Weiß

Abdeckplatte AP8

Abdeckplatte AP18

Abdeckplatte AP30



Maße der Abdeckplatte

Maße der Abdeckplatte

Maße der Abdeckplatte

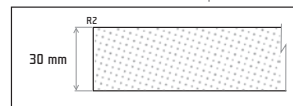
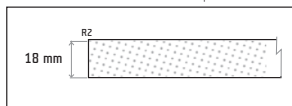
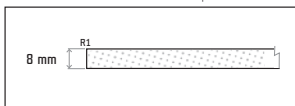

Die Abdeckplatten sind in allen Farben der Kategorie „3D-Fronten“ bestellbar. Mit ihr lassen sich ganz leicht die unschönen Sichtseiten aller Schränke abdecken. Für das Aufbringen der 8mm Abdeckplatte eignet sich sehr gut ein Kontaktkleber z.B. Pattex Air Pure.

Folien

Abdeckplatten



RÜCKSEITEN

Es muss nicht immer eine weiße Frontenrückseite sein. Wir bieten Ihnen auch andere Farben für die Innenseite der Front. Welche Farbenrückseite zu welcher Farbe am besten kombiniert werden kann, entnehmen Sie der jeweiligen Tabelle.

Für matt und hochglanz Farben sind ausschließlich die Rückseiten RS-1, RS-2 und RS-3 möglich. Bei allen anderen Farben können Sie sich die Rückseitenfarbe frei aussuchen.

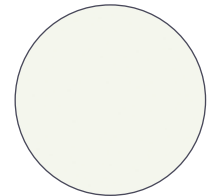

RS-1 WEISS
empfohlene Kombinationen
ALLE DEKORE

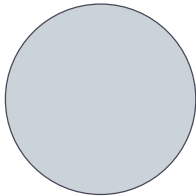

RS-2 GRAU
empfohlene Kombinationen
328 KIESELGRAU
245 BETON GREY LIGHT
251 MAGNOLIENBAUM HELLGRAU

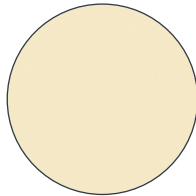

RS-3 VANILLE HELL
empfohlene Kombinationen
512 VANILLE HOCHGLANZ



RS-9 EICHE WINDY
empfohlene Kombinationen
022 EICHE WINDY



RS-15 ERLE
empfohlene Kombinationen
252 ERLE ROT



RS-18 EICHE SONOMA
empfohlene Kombinationen
045 OAK LIGHT

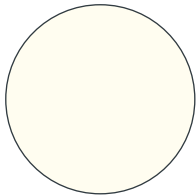

RS-20 WEISS CREME
empfohlene Kombinationen
726 MAGNOLIA MATT
510 ELFENBEIN HOCHGLANZ



RS-21 EICHE CANYON
empfohlene Kombinationen
224 EICHE SAHARA

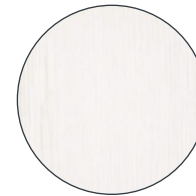

RS-22 KIEFER AURELIO
empfohlene Kombinationen
253 KIEFER GEBLEICHT

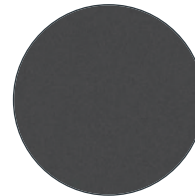

RS-23 GRAFIT
empfohlene Kombinationen
332 ANTHRACIT MATT
522 GRAU HOCHGLANZ



RS-24 NUSSBAUM PIREO
empfohlene Kombinationen
250 NUSSBAUM DUNKEL

Übersicht *Tischplatten*

TISCHPLATTE **T1**, MDF-PLATTENSTÄRKE 18MM / 30MM

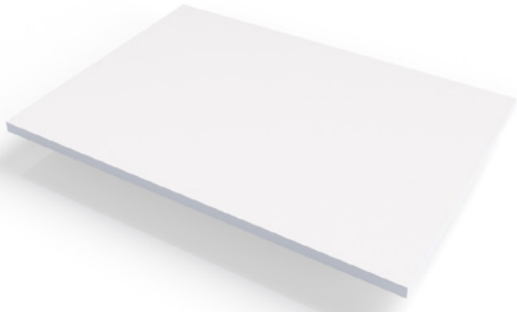

TISCHPLATTE **T2**, MDF-PLATTENSTÄRKE 18MM/30MM

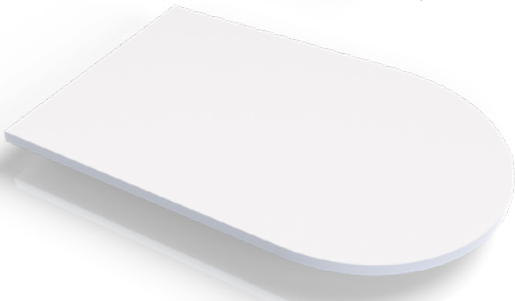

TISCHPLATTE **T3**, MDF-PLATTENSTÄRKE 18MM/30MM



TISCHPLATTE **T4**, MDF-PLATTENSTÄRKE 18MM/30MM



Egal ob quadratisch, eckig oder rund: Es spielt keine Rolle. Die Kompaktheit der MDF-Platten garantiert die extreme Stärke und Stabilität unserer Tischplatten. Die Farbauswahl ist die selbe wie bei den 3D-Fronten. Damit können Sie den Tisch individuell auf Ihre gesamte Kücheneinrichtung abstimmen.

Übersicht *Lichtleisten*

BEISPIEL LICHTLEISTE FRONT B26

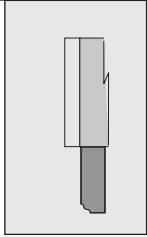

PROFIL DER LICHTLEISTE FRONT B26

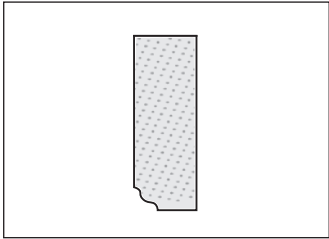

Die Lichtleisten werden aus dem gleichen Material und mit der gleichen Kantenfräsung, wie die ausgewählte Front hergestellt. Eine lange Seite erhält dabei das gleiche Kantenprofil wie das Frontmodell, die restlichen Kanten sind Eckig.



Übersicht *Sockelleisten*

SOCKELLEISTE

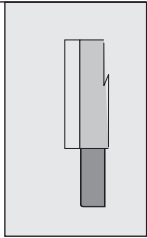

PROFIL DER SOCKELLEISTE

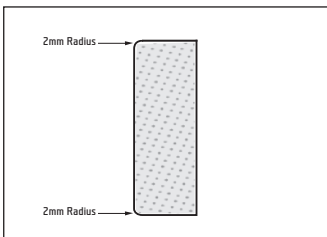

Die Sockelleisten haben keine Kantenfräsung und werden aus dem gleichen Material wie das Frontmodell, mit einer 2 mm Kante hergestellt.



Übersicht *Kranzleisten*

KRANZLEISTE **R1** | PLATZIERUNG

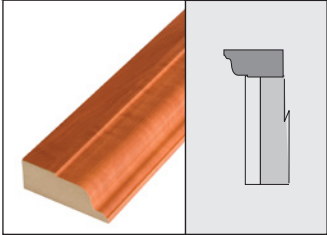

PROFIL DER KRANZLEISTE **R1**

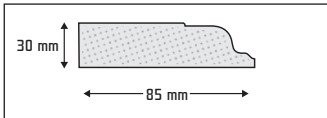

KRANZLEISTE **R2** | PLATZIERUNG

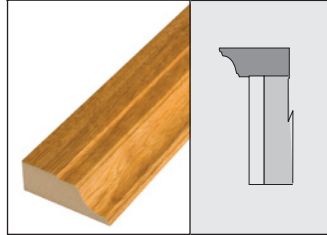

PROFIL DER KRANZLEISTE **R2**

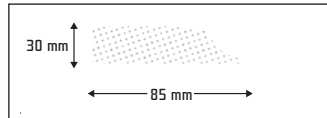

KRANZLEISTE **R3** | PLATZIERUNG

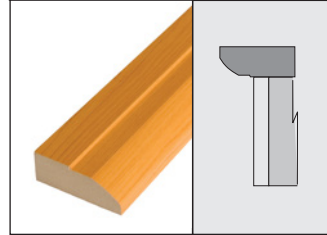

PROFIL DER KRANZLEISTE **R3**

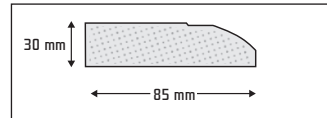

KRANZLEISTE **R4** | PLATZIERUNG

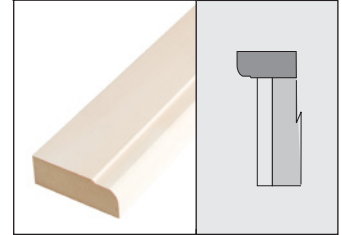

PROFIL DER KRANZLEISTE **R4**

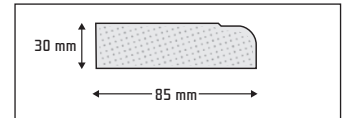

KRANZLEISTE **R6** | PLATZIERUNG

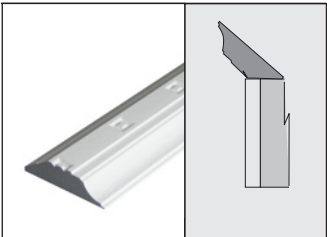

PROFIL DER KRANZLEISTE **R6**

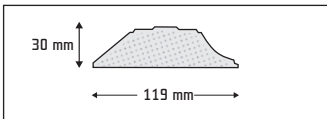

KRANZLEISTE **R11** | PLATZIERUNG

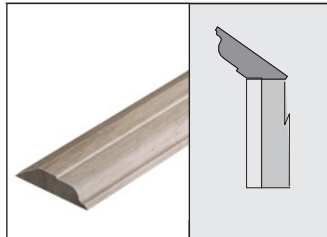

PROFIL DER KRANZLEISTE **R11**

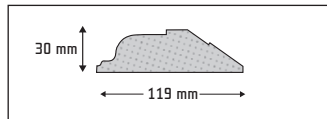

KRANZLEISTE **R12** | PLATZIERUNG

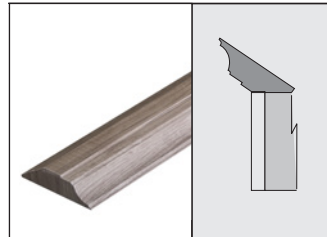

PROFIL DER KRANZLEISTE **R12**

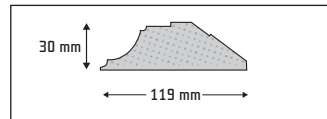

KRANZLEISTE **R13** | PLATZIERUNG

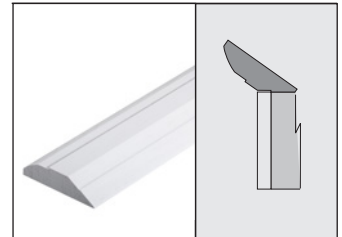

PROFIL DER KRANZLEISTE **R13**

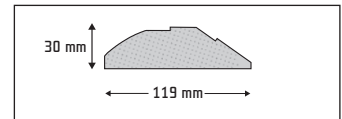

KRANZLEISTE **R14** | PLATZIERUNG | PROFIL DER KRANZLEISTE **R14**

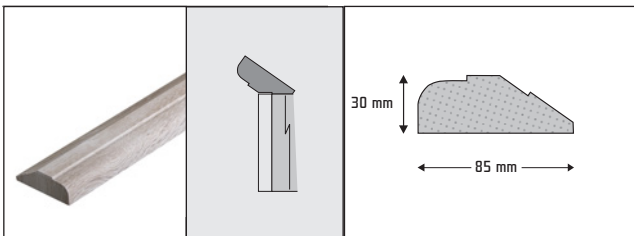

Perfektion im Detail ergibt sich aus Kleinigkeiten. Eine dekorative Leiste gibt einem Möbelstück den endgültigen Ausdruck.

Ihre Profile und verschiedenen Fräsungen sind so entworfen, dass sie mit einer Reihe unserer Fronten kombiniert werden können.

PILASTER **P1**



Maße der Pilaster P1

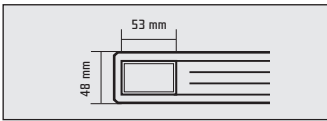

PILASTER **P2**



Maße der Pilaster P2

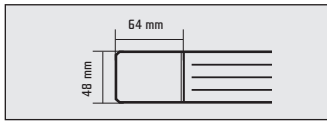

PILASTER **P3**



Maße der Pilaster P3

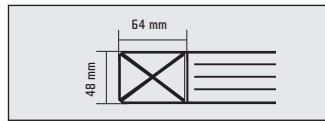

PILASTER **P4**



Maße der Pilaster P4

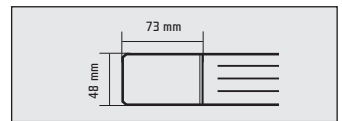

Hinweis: Standardbreite ist 48–100 mm
Standardlänge ist 300–2500 mm





ÜBERSICHT GLASSCHEIBEN



GLAS 01 (4MM)
KLARGLAS



GLAS 02 (4MM)
MASTERCARE



GLAS 03 (4MM)
CHINCHILLA KLAR

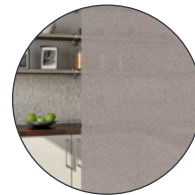

GLAS 04 (4MM)
CHINCHILLA BRONZE



GLAS 05 (4MM)
MATT SANDGESTRAHLT



GLAS 06 (4MM)
MILCHGLAS



GLAS 07 (4MM)
EICHENRINDE KLAR

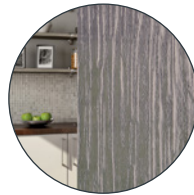

GLAS 08 (4MM)
EICHENRINDE BRONZE



GLAS 10 (4MM)
PAVE



GLAS 11 (4MM)
KLARGLAS BRONZE



GLAS 12 (4MM)
CREPI



GLAS 13 (4MM)
KRIZET



GLAS 14 (4MM)
KATHEDRAL

Rahmenfräsung *für Glasfüllung und Gitter*

Rahmen für Gitter

Für die Gitter-Design-Türen bieten wir nun kleinere, moderne und abgerundete Ecken. Der Radius beträgt 8 mm. Die Größe der Fenster (A) vergrößert sich proportional zu der Größe der Tür. Pro Gitter-Design-Tür sind 4 oder 6 Fenster möglich.

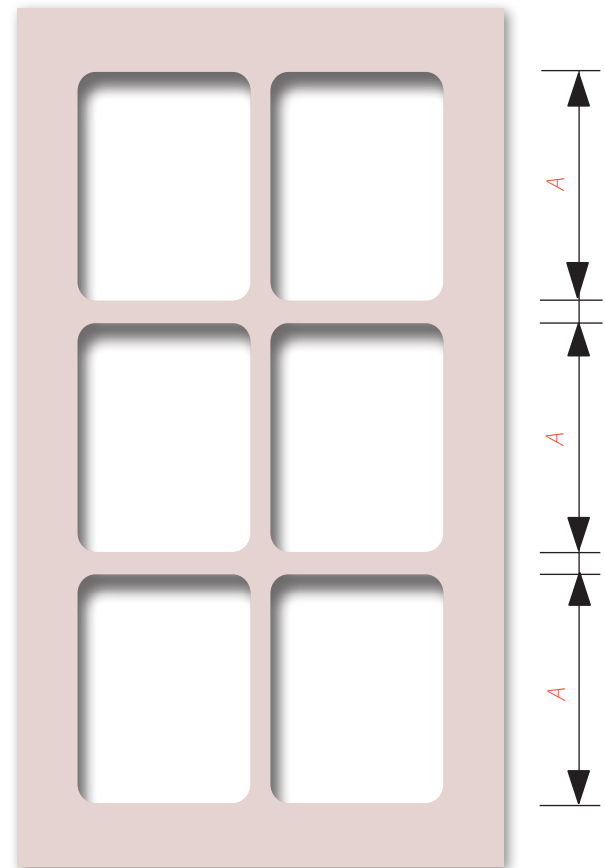

Minimale Breite x Höhe

ab - 296 mm x 318 mm | 4 Fenster möglich
ab - 296 mm x 695 mm | 6 Fenster möglich

Bild 1

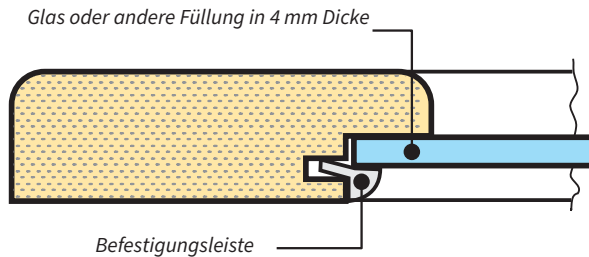

Seit dem 01.07.2010 sind Fräsverfahren für Glas oder andere Füllstoffe für Rahmen, sowie die Abmessung (Rahmenbreite) für alle Frontenmodelle auf 50 mm und die Tiefe des Falzes (der Ausfräsung) auf 8,5 mm bis 8,6 mm vereinheitlicht. Eine wichtige Voraussetzung ist, dass die Abmessungen des Glases oder der Platten etwa 1 mm bis 2,5 mm kleiner sein sollten als die Größe des Loches. Die Dicke des Glases oder der anderen Füllstoffe ist auf 4 mm ausgelegt.

Die Rahmenfräsungen werden standardmäßig wie in Bild 1 und 2 dargestellt angefertigt!

Wenn Sie keine Ausfräsung für die Befestigungsleiste wünschen, ist dies ausdrücklich bei der Bestellung mitzuteilen. Die Anfertigung erfolgt in diesem Falle wie auf Bild 3 zu sehen.

Wichtiger Hinweis

Glas, das für den Einsatz vorgesehen ist, sollte keinesfalls bearbeitet werden. Die Kanten abzuschärfen oder abzurunden gefährdet die Funktionsfähigkeit der Verglasung und damit die sichere Anwendung des Produktes, da das Glas sich aus der Halterung lösen und aus dem Rahmen fallen kann.

Bild 2



Bild 3



Technische *Eigenschaften*

Die verwendeten Materialien, Zertifizierung

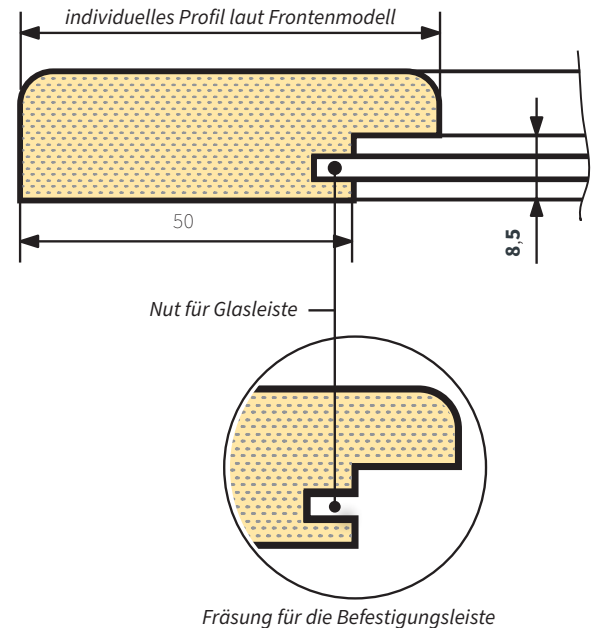
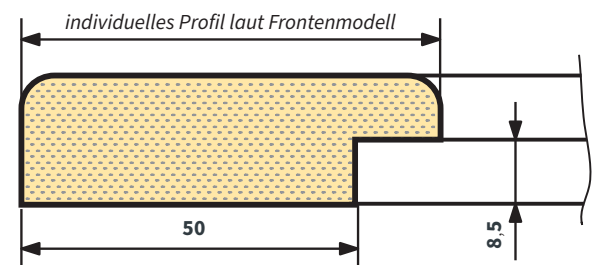
Die Produkte werden aus den folgenden Materialien hergestellt:

- Gefräste MDF-Platte in verschiedenen Stärken (in der Regel 8, 18 und 30 mm)
- Wasserdichte PVC-Folie mit einer Temperaturbeständigkeit von bis zu 120 °C und geringer Abriebfestigkeit
- Wasserdichter Kleber, ausgehärtet durch Wärme; Wärmewiderstand: 70 °C—80 °C

Maßtoleranzen und Biegung

Die Maßtoleranz des Produktes kann + 0,5 mm/- 0,5 mm betragen. Die minimalen und maximalen Abmessungen der Fronten hängen von den Ausführungen und den technischen Bedingungen ab und sind im Produktkatalog angegeben. Durch die Belastung (Spannung) der verwendeten Materialien kann es zu einer Durchbiegung des Produktes (Front) kommen und ist somit **kein Reklamationsgrund**. Eine Toleranz hierbei ist +5 mm auf 1 Meter Länge oder Breite.

Minimale und maximale Maße

Die maximalen und minimalen Abmessungen der Produkte hängen von den technischen Möglichkeiten der verwendeten Maschinen ab, ebenso wie von der Größe der verwendeten Rohmaterialien:

- Alle Fronten können in einer maximalen Länge von 245 cm und maximalen Breite von 125 cm produziert werden
- Alle Fronten mit einer Hochglanzfolie können in einer maximalen Länge von 245 cm und maximalen Breite von 120 cm produziert werden
- Folien, die standardmäßig eine senkrechte (II) Maserungsrichtung zur Höhe haben, können bis zu einer maximalen Höhe von 125 cm waagrecht (=) bestellt werden
- Folien, die standardmäßig eine waagerechte (=) Maserungsrichtung zur Höhe haben, können bis zu einer maximalen Höhe von 125 cm senkrecht (II) bestellt werden
- Die Minimalmaße aller 3D-Fronten betragen 4,80 cm x 9,00 cm

Rahmenfräsungen

Rahmenfräsungen werden standardmäßig mit einer Befestigungsleiste aus Gummi geliefert. Seit dem 01.07.2010 ist die Ausfräsung auf der Frontenrückseite für den Rahmen standardisiert worden. Die Höhe und Breite der Fronten minus 10 cm ergeben die Größe des Glasausschnittes. Tipp: Falls Sie Ihr eigenes Glas einsetzen möchten, beachten Sie bitte, dass Sie das Glas 0,5 cm kleiner bestellen als die Ausfräsung auf der Frontenrückseite für den Rahmen.

Grenztemperatur und Beständigkeit

Aufgrund der maximalen Grenztemperatur und Beständigkeit des Klebstoffs wird empfohlen, bei Einbaugeräten wie heißen Öfen, Grills usw. die Seiten und Boden mit Schutzmetallstangen (Hitzeschutzbleche) zu installieren, um eine direkte Wärmeeinwirkung auf die Tür zu vermeiden.

Hitzeschutzblech für Herd und Backofen

Das Hitzeschutzblech verhindert das Aufquellen und Ablösen der Kanten an Schrankseiten und Möbelfronten. Angebracht, schützt die Wärmeschutzleiste links und rechts die angrenzenden Kanten und Fronten vor Hitze und Dampf. Eine weitere Möglichkeit, um die Wärmewirkung zu vermeiden, ist, einen Abstand zwischen Front und Wärmequelle von 18 bis 20 mm einzuhalten. Damit sollen Schäden an der Front, verursacht durch Hitzeeinwirkung jenseits der Schwellentemperatur von 70 °C bis 80 °C, vermieden werden.

Jede weitere Änderung der Fertigerzeugnisse (Türen, Dekorplatten, Tischplatten usw.), wie z. B. Bohren oder Schneiden von Löchern in der vorderen Oberfläche oder Kanten, sowie bearbeiten der Form und Größe kann zu irreparablen Schäden führen. Zusätzliche Anpassungen und Veränderungen an unseren Produkten sind von Beptum Standard-Gewährleistungsbedingungen ausgeschlossen und können nicht reklamiert oder ersetzt werden!

Hinweise zur Pflege der Folienprodukte

Die Kunststofftüren lassen sich mit handelsüblichen Reinigungsmitteln (bitte keine Scheuermittel!) ganz leicht pflegen. Sprühen Sie sie laut Gebrauchsanweisung auf, entfernen Sie anschließend mit reinem Wasser die Reinigungsmittelreste und wischen Sie die Tür trocken. Lack- oder Klebstoffreste können Sie mit Lösungsmitteln entfernen. Sollten dadurch Schlieren entstehen, entfernen Sie diese mit Reinigungsmitteln, wie oben beschrieben. Die Nitro- oder Kunstharzverdünnungen sowie Reiniger auf Nitrobasis sind zur Reinigung der Oberflächen nicht geeignet.

Matte (nature) Oberflächen

Verunreinigungen durch stark farbige Substanzen wie Kaffee, Tee, Senf, Curry, Rotwein u. a. sollten sofort mit viel Wasser, eventuell unter Zugabe von handelsüblichen, nicht scheuernden Haushaltsreinigern, beseitigt werden. Fleckenrückstände, insbesondere Fettspritzer und Fettablagerungen, können mit einer 30%-igen, heißen Schmierseifenlösung unter Zuhilfenahme einer Spül- oder Handwaschbürste entfernt werden. Diese Vorgehensweise muss unter Umständen mehrmals wiederholt werden.

Bei besonders hartnäckigen Flecken können auch Reiniger mit einem Alkoholanteil von max. 15–20% wie z. B. Fensterreiniger verwendet werden. Anschließend die Seifenreste mit lauwarmem Wasser abwaschen und mit einem Fensterleder trocken reiben. Bei Verwendung von handelsüblichen Haushaltsreinigern bitte unbedingt darauf achten, keine gefärbten Reiniger unverdünnt oder konzentriert einzusetzen, da diese Farbstoffe ebenfalls Rückstände hinterlassen. Eintrocknete oder über längere Zeit eingedrungene Substanzen sind dann nur noch begrenzt entfernbar.

Bitte beachten Sie!

Die Lackoberfläche ist nicht beständig gegen organische Lösemittel wie Verdünnungen, Nagellackentferner oder unverdünntem Spiritus. Die Benutzung dieser Mittel führt zur Beschädigungen an der Front, für die wir keine Gewährleistung übernehmen können.

Hochglanzdekore

Hochglänzende Fronten zeichnen sich durch sehr gute Reinigungsmöglichkeiten aus, da die Oberfläche komplett geschlossen ist. Verschmutzungen können so im Gegensatz zu matten Oberflächen ohne große Krafteinwirkung und unter weitgehendem Verzicht auf chemische Mittel leicht und gründlich entfernt werden. Bei der Entwicklung dieser Oberflächen wurde großer Wert ebenso auf eine hochwertige Optik gelegt wie darauf, den alltäglichen Gebrauch sowie die anschließende Reinigung zu erleichtern.

Bitte achten Sie unbedingt darauf, dass die verwendeten Putzmittel — möglichst Baumwolltücher (keine Mikrofaser) — richtig sauber sind. Eventuell vorhandene Verschmutzungen wie Sand- oder Staubkörner können zu einem Verkratzen der Oberfläche führen. Für derartige Gebrauchsspuren können wir keine Gewährleistung übernehmen!

Die verwendeten Putzmittel sollten vorher gründlich gereinigt und gespült werden. Sollte beim Putzen mineralischer oder gar metallischer Staub aufgenommen werden, müssen die Putzmittel permanent ausgespült werden, damit die Staubpartikel keine Spuren auf der hochglänzenden Fläche hinterlassen können. Kommen nicht hundertprozentig saubere Putzmittel zum Einsatz, können mikroskopisch kleine Gebrauchsspuren entstehen. Diese fallen je nach Farbe und Lichteinfall auf. Sie stellen keine Minderung des Gebrauchswertes dar, sondern sind wie bei allen hochglänzenden Oberflächen an Autos, Gläsern oder anderen Möbeloberflächen langfristig nicht zu vermeiden.

Sonstige Flecken, vor allem von stark gefärbten Substanzen und Flüssigkeiten, sollten möglichst sofort mit Wasser, evtl. unter Zugabe von handelsüblichen, nicht scheuernden Haushaltsreinigern, abgewaschen werden. Flecken sollten möglichst nicht antrocknen. Fettspritzer und Fettablagerungen können mit einer warmen und leichten Schmierseifenlösung abgelöst werden. Bei Verwendung üblicher Haushaltsreiniger sollten Sie darauf achten, keine gefärbten Reiniger unverdünnt und konzentriert einzusetzen, da die eingesetzten Farbstoffe Rückstände hinterlassen könnten.



AUFMAß UND MONTAGE

Unser Rundum-Service, für alle die es nicht selbst machen wollen

Küchenfronten zu montieren ist nicht schwer, allerdings traut es sich nicht jeder zu, oder man hat Angst sich zu vermessen. Hier kommen wir ins Spiel und übernehmen gerne diese Aufgabe für Sie.

Mit unserem Aufmaßservice sind Sie beim Ausmessen auf der sicheren Seite. Wir schicken Ihnen eine fachkundige Firma direkt nach Hause und messen Ihre Fronten aus. Der Handwerker übermittelt uns die Maße und wir planen diese für Sie ein. Kurz danach bekommen Sie von uns ein Angebot für Ihre Küchenfronten, mit und auch ohne der Montagekosten.

Der Aufmaßservice beinhaltet:

1. Aufmaß vor Ort durch eine fachkundige Firma.
2. Termin innerhalb von 1 bis 2 Wochen.
3. Ein Angebot für Ihre Küchenfronten per E-Mail, mit und ohne Montagekosten.

Montageservice

Sie möchten sich um nichts kümmern außer die neue Farbe für Ihre Fronten auszusuchen? Auch das ist möglich. Buchen Sie unseren Montageservice und wir messen, transportieren und montieren die Fronten für Sie.

Die Montage beinhaltet:

1. Montage der Fronten, Schubladen, Blenden, Sockelleisten etc. durch eine fachkundige Firma.
2. Termin innerhalb von 1 - 2 Wochen nach Fertigstellung der Ware.



15 JAHRE
GARANTIE

BESCHRÄNKTE GARANTIE

Die Beschränkte Garantie für Fronten, Türen, Ladenvorderstücke, Leisten und Zubehör, die von der Firma Beptum produziert und/oder vertrieben werden, umfasst Produktionsfehler, Beschränkungen und Bedingungen, wie nachfolgend in diesem Garantiezertifikat beschrieben. Beptum garantiert auch die Haftung der Folie für einen Zeitraum von 10 Jahren ab dem Kaufdatum.

Die Garantie ist beschränkt auf die unten spezifizierten Fehler. Sie schließt aus Fehler oder Beschädigungen infolge falschen Gebrauches, aufgrund der üblichen Oberflächenalterung, sowie Fehler und Beschädigungen nach Unfällen, bei Feuer und verursacht durch höhere Gewalt oder außerhalb des Einflussbereiches des Herstellers liegende Faktoren. Der exklusive nachfolgend dargestellte Umfang beschränkt sich auf Reparatur, Instandsetzung, Ersatz oder Rücksendung von fehlerhaften Produkten, die von Beptum produziert und vertrieben werden.

Abweichungen der Ersatzprodukte von den Farben der erstgelieferten Produkte, wie das bei Stil- und Farbänderungen der Folienhersteller der Fall sein kann, werden nicht wie Fehler akzeptiert und dementsprechend auch nicht wie Fehler behandelt. Der Hersteller behält sich das Recht vor, solche Farben zu ersetzen, und ist dazu nur verpflichtet, Farbe und Qualität der Ersatzprodukte untereinander abzustimmen. Nachbestellungen einer Farbe (Dekor) werden bis zu 5 Monaten nach der Produktionsbestätigung von Beptum garantiert, da wir außerhalb des Einflussbereichs der Folienherstellers liegen.

Der Garantiumfang beschränkt sich auf Reparatur oder Ersatz. In keinem Fall ist Beptum verantwortlich für zufällige Schäden, Folge- oder spezielle Schäden aufgrund der Nutzung oder Handhabung des Produktes. Falls Beptum feststellt, dass es durch einen Fehler in der Herstellung zum Ablösen oder Verfärben der Folie unter normalen Einsatzbedingungen kommt – sofern nicht von den Garantiebedingungen ausgeschlossen –, wird Beptum die fehlerhaften Produkte reparieren oder ersetzen, und zwar entsprechend des Netto-Verrechnungspreises des Produktes, das von Beptum in Rechnung gestellt wurde, oder bei Rückgabe den Kaufpreis erstatten. Beptum betrachtet alle zufälligen Schäden und Folgeschäden beliebiger Art, die beim Käufer oder Nutzer von Beptum Produkten auftreten, als Gegenstand des Geschäftes oder Eigentums des Käufers oder Nutzers von Beptum Produkten.

Beptum Küchenfronten

Tegelbreite 1

93170 Bernhardswald / Hauzendorf

Kostenlose Hotline: 0941 - 20 000 530

E-Mail-Adresse: info@beptum.de

Webseite: www.beptum.de